



叠加式制动阀

20~30 ℓ /min
0.8~21, 25MPa

特 点

- ① 防止动作停止时发生异常压力，使其平稳停止的压力阀。调整压力范围为0.8~21, 25MPa {8.2~214, 255kgf/cm²}。
- ② 最高使用压力25MPa {255kgf/cm²}，

规 格

型 号	公称直径 (尺寸)	最高使用压力 MPa {kgf/cm ² }	最大流量 ℓ /min	压力调整范围 MPa {kgf/cm ² }	重量 kg	板式面尺寸
ORO-G01-W1-20 W3	1/8	25 {255}	20	0.8~7 {8.2~71.4}	1.5	ISO 4401-03-02-0-94
3.5~21 {35.7~214}						
0.8~7 {8.2~71.4}						
ORO-G01-A1-20 A3				3.5~21 {35.7~214}	1.4	
ORO-G01-B1-20 B3				0.8~7 {8.2~71.4}	1.4	
				3.5~21 {35.7~214}		
ORO-G03-W1-J50 W3	3/8	25 {255}	30	0.8~7 {8.2~71.4}	4.8	ISO 4401-05-04-0-94
3.5~25 {35.7~255}						
0.8~7 {8.2~71.4}						
ORO-G03-A1-J50 A3				3.5~25 {35.7~255}	4.0	
ORO-G03-B1-J50 B3				0.8~7 {8.2~71.4}		
				3.5~25 {35.7~255}	4.0	

●使用

- ① 压力调整范围用开启压力表示。
- ② 作为安全阀使用时，要使压力过载程度高于必需回路使用。
- ③ 由于不含底板及安装螺栓，所以需要时请按D-90~D-95选定。

型 号 说 明

ORO - G 03 - A 3 - (K) - J50

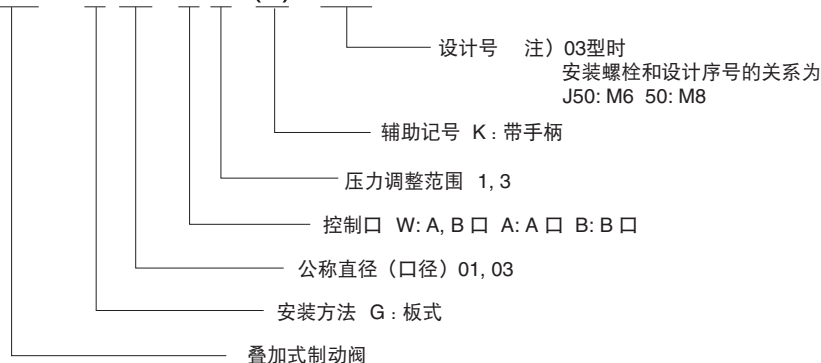

安装尺寸图

注) 调整螺丝 (螺栓) 往右转压力上升、左转压力下降。

ORO-G01-W*-20

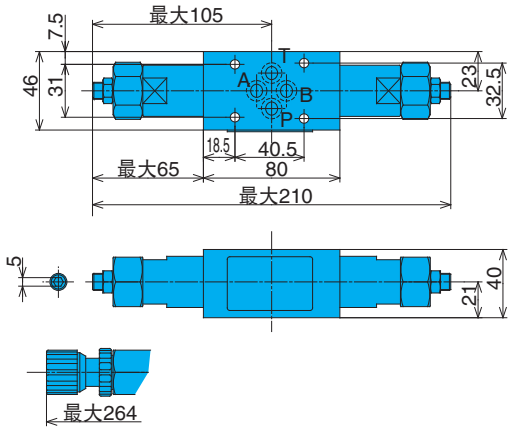

ORO-G01-A*-20

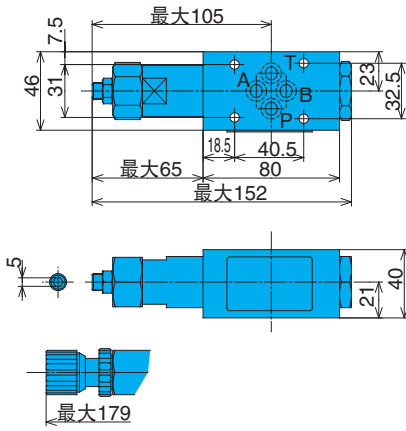

ORO-G01-B*-20

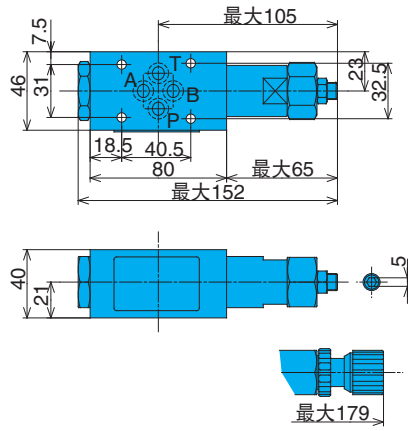

ORO-G03-W*-J50

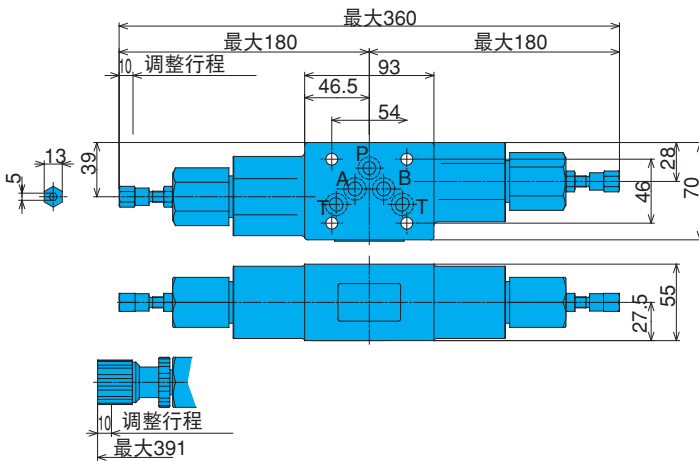

ORO-G03-A*-J50

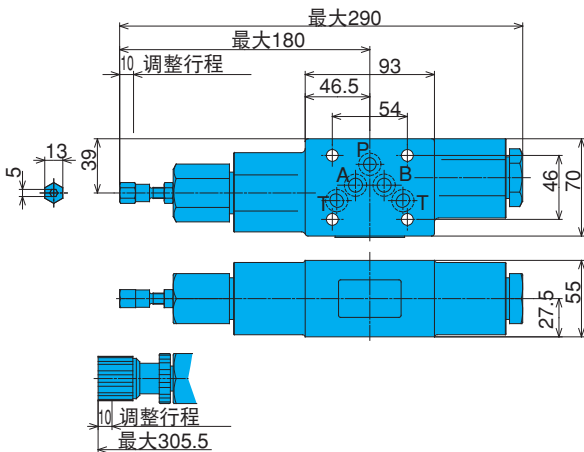

ORO-G03-B*-J50

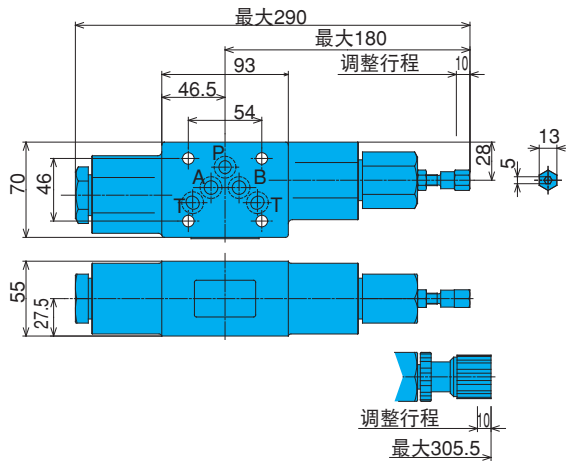

性能曲线

液压油粘度 32mm²/s

压力-流量特性

ORO-G01-**-20

ORO-G03-**-J50

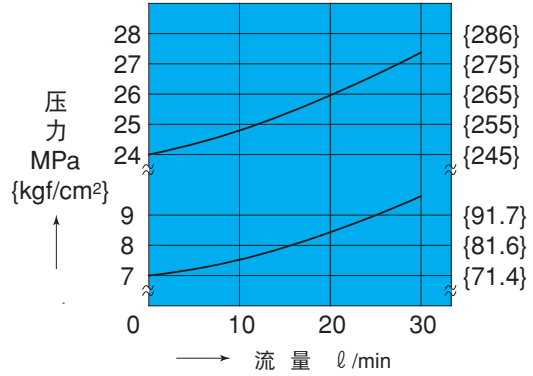
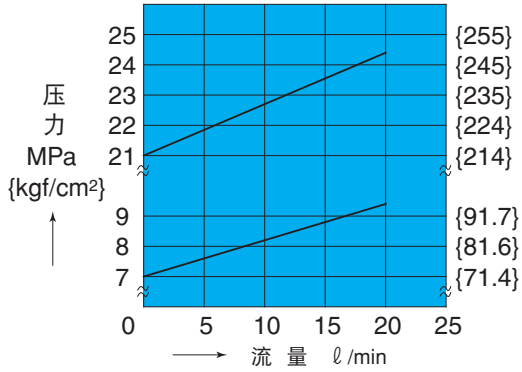

调整螺栓刻度-压力特性

ORO-G01-**-20

ORO-G03-**-J50

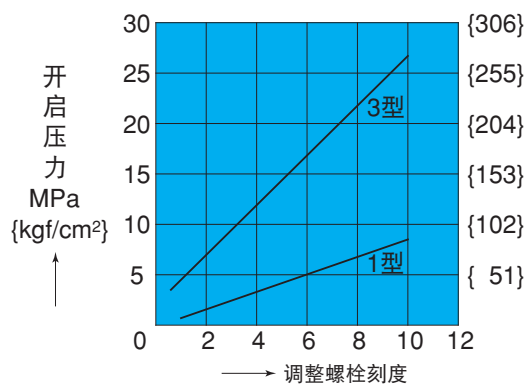
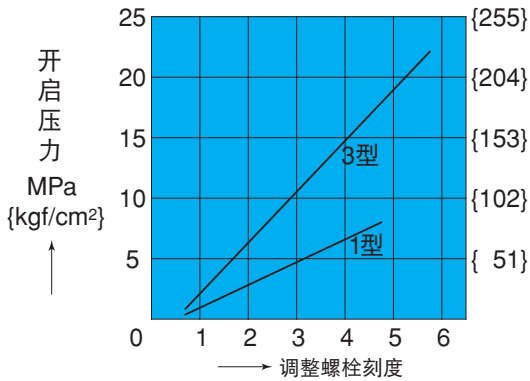

截面结构图

ORO-G01-W*-20

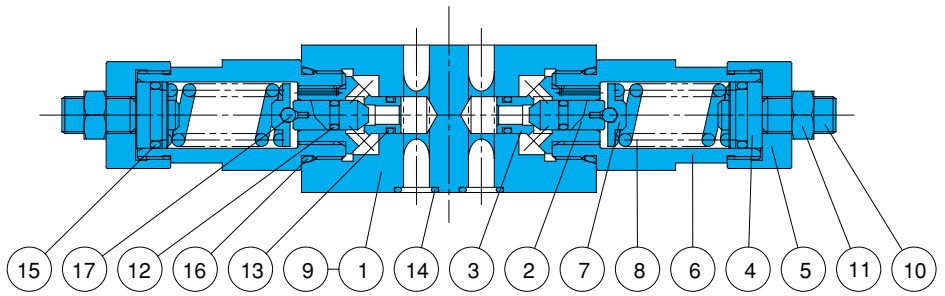

序号	部件名称
1	阀体
2	提动头
3	座
4	可动铁心
5	轴衬
6	保持架
7	导座
8	弹簧
9	阀板
10	螺栓
11	螺母
12	O型圈
13	O型圈
14	O型圈
15	O型圈
16	O型圈
17	滚珠
18	螺栓
19	调节螺栓
20	螺母
21	螺栓

密封部件一览表 (组件型号 BRBS-01RO*)

序号	部件名称	部件型号	个数		
			W	A	B
12	O型圈	1A-P5	2	1	1
13	O型圈	1B-P7	2	2	2
14	O型圈	1B-P9	4	4	4
15	O型圈	1B-P14	2	1	1
16	O型圈	1B-P22	2	2	2

注) 1、O型圈1A/B-***表示JIS B2401-1A/B-***
2、组件型号*印, 请确认W、A、B其中之一。

D

叠加阀

ORO-G03-A*-J50

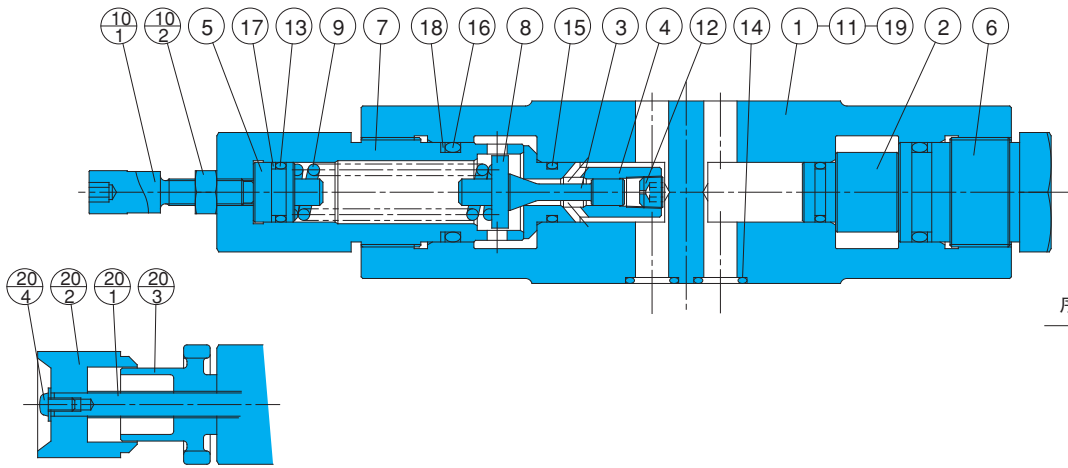

序号	部件名称
1	阀体
2	旋塞
3	提动头
4	座
5	可动铁心
6	轴衬
7	保持架
8	导座
9	弹簧
10	螺栓组件
10.1	螺栓
10.2	螺母
11	阀板
12	筛眼
13	O型圈
14	O型圈
15	O型圈
16	O型圈
17	支承环
18	支承环
19	栓销
20	手柄组件
20.1	螺栓
20.2	调节螺栓
20.3	螺母
20.4	螺栓

密封部件一览表 (组件型号 BRES-03RO*)

序号	部件名称	部件型号	个数		
			W	A	B
13	O型圈	1A-P14	2	1	1
14	O型圈	AS568-014 (Hs90)	5	5	5
15	O型圈	1B-P14	2	2	2
16	O型圈	1B-P24	2	2	2
17	支承环	T2-P14	2	1	1
18	支承环	T2-P24	2	2	2

- 注) 1、O型圈1A/B-**表示JIS B2401-1A/B-**。
 2、支承环表示JIS B2407-T2-**。
 3、组件型号*印, 请确认W、A、B其中之一。

D

叠加阀