

### 叠加式节流阀

50~300 ℓ/min  
25, 35MPa



### 特点

- ① 把用于执行器的速度控制的流量控制阀叠加化。
- ② 备有A,B两口控制，A或B口控制，以及P或T口控制的多种型号。
- ③ 最高使用压力为25, 35MPa {255, 357kgf/cm<sup>2</sup>}。

### 规格

型号	公称直径 (尺寸)	最高使用压力 MPa {kgf/cm <sup>2</sup> }	最大流量 ℓ/min	单向阀开启压力 MPa {kgf/cm <sup>2</sup> }	重量 kg	板式面尺寸
OY-G01-T-20	1/8	25 {255}	50	—	1.0	ISO 4401-03-02-0-94
OCY-G01-P-20				0.04 {0.4}	1.0	
OCY-G01-W-X-20 A B				0.08 {0.8}	1.3	
					1.2	
OCY-G01-W-Y-20 A B				0.08 {0.8}	1.3	
		1.2				
OCY-G03-P-J50	3/8	25 {255}	100	0.04 {0.4}	2.9	ISO 4401-05-04-0-94
OCY-G03-W-X-J51 A B				0.1 {1.0}	3.1	
					3.0	
OCY-G03-W-Y-J51 A B				0.1 {1.0}	3.1	
		3.0				
OYH-G04-P-10	1/2	35 {357}	300	0.04 {0.4}	4.7	ISO 4401-07-06-0-94
OYH-G04-W-X-10 A B				0.1 {1.0}	6.5	
					6.3	
OYH-G04-W-Y-10 A B				0.1 {1.0}	6.5	
		6.3				

#### ●使用

- ① 03型控制差压力大的场合请使用H型，调整容易。
- ② 不含底板及安装螺栓，需要时请按D-90~D-95选定。
- ③ 04型叠加阀中没有设置泄油口L (DR<sub>2</sub>)，所以不能与压力中心型电磁阀一起组合使用。

### 型号说明

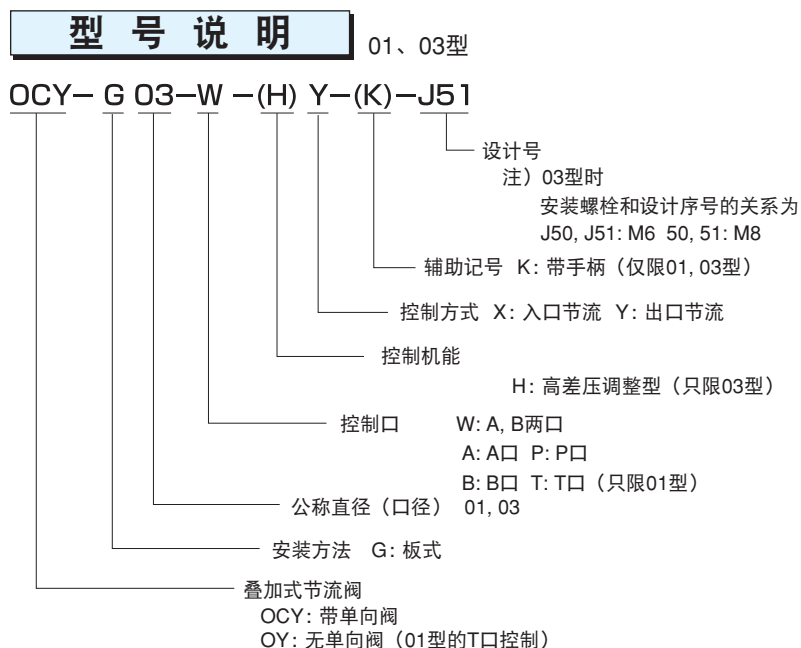

# 型号说明

04型

OYH-G04-W-Y-10

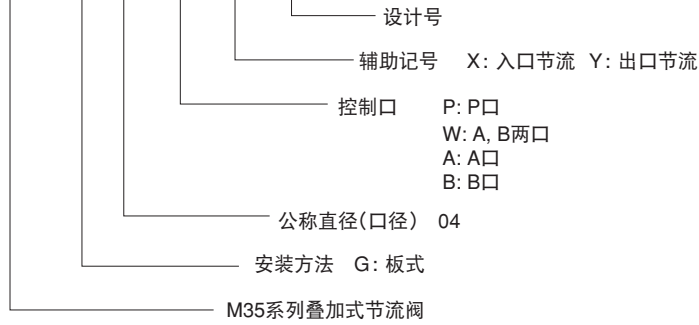

# 安装尺寸图

注) 调整螺栓往左转, 则控制流量增加。

OY-G01-T-20

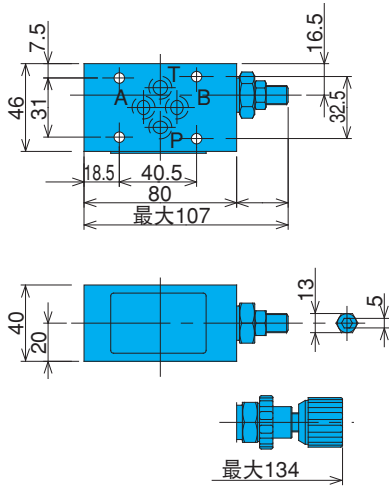

OCY-G01-P-20

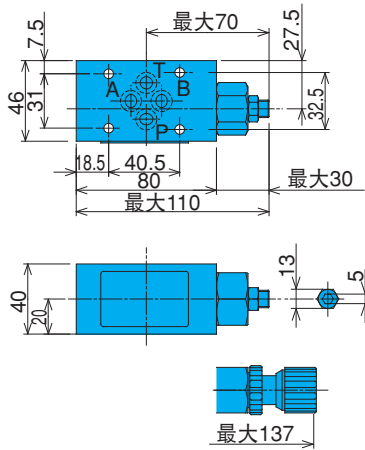

OCY-G01-W-X-Y-20

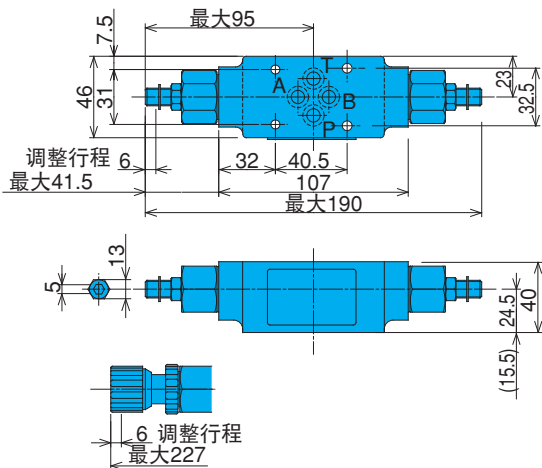

注) ( ) 内尺寸是指OCY-G01-W-X-20型号的情况。

OCY-G01-A-X<sub>Y</sub>-20

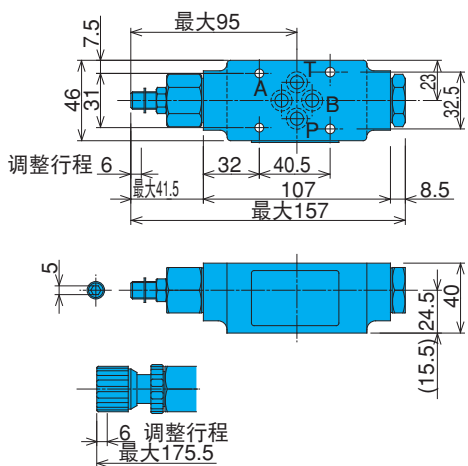

注) ( ) 内尺寸是指OCY-G01-A-X-20型号的情况。

OCY-G01-B-X<sub>Y</sub>-20

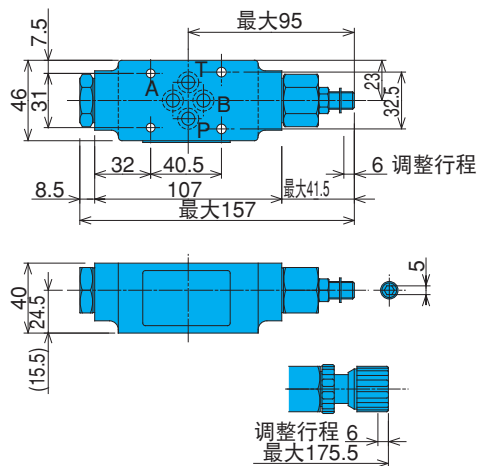

注) ( ) 内尺寸是指OCY-G01-B-X-20型号的情况。

OCY-G03-P-J50

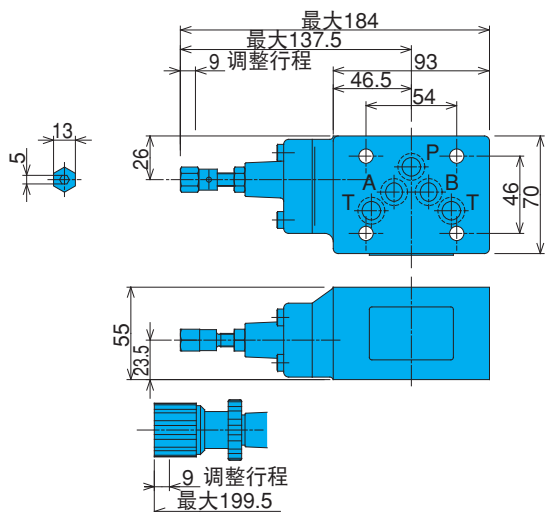

OCY-G03-W-X<sub>Y</sub>-J51

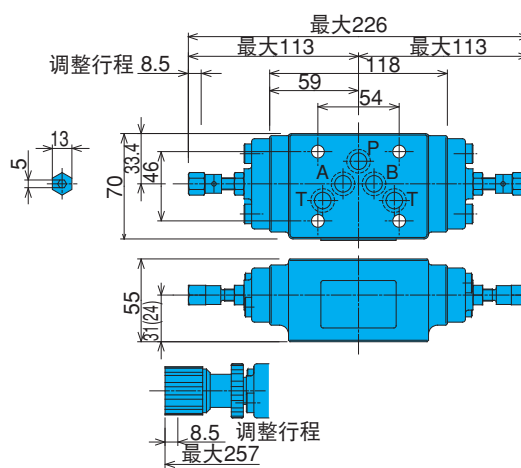

注) ( ) 内尺寸是指OCY-G03-W-X-J51型号的情况。

OCY-G03-A-X<sub>Y</sub>-J51

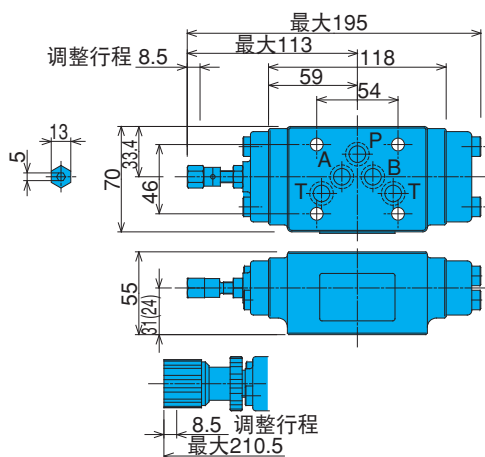

OCY-G03-B-X<sub>Y</sub>-J51

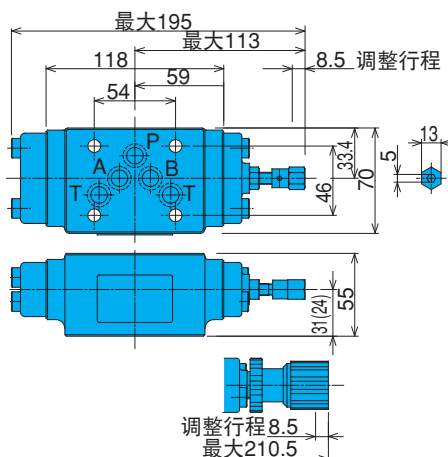

注) ( ) 内尺寸是指OCY-G03-A-X-J51型号的情况。

注) ( ) 内尺寸是指OCY-G03-B-X-J51型号的情况。

OYH-G04-P-10

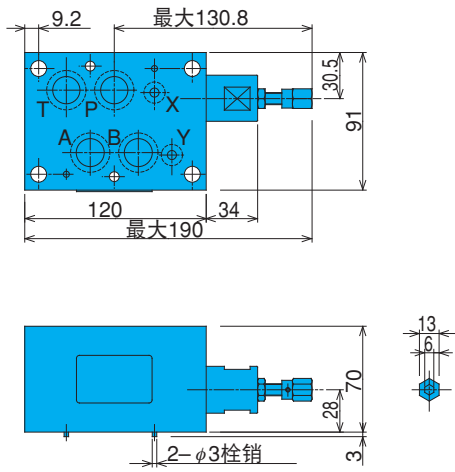

OYH-G04-W-X-Y-10

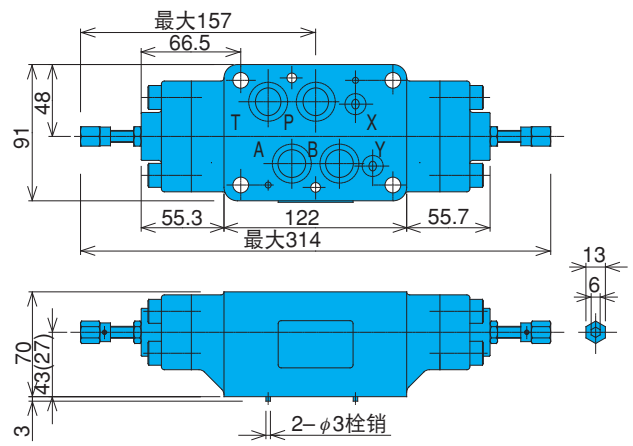

OYH-G04-A-X-10

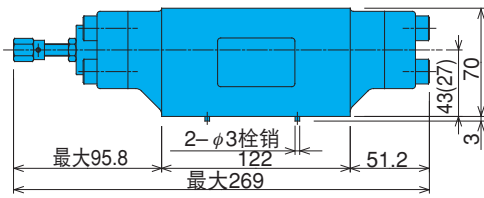

OYH-G04-B-X-10

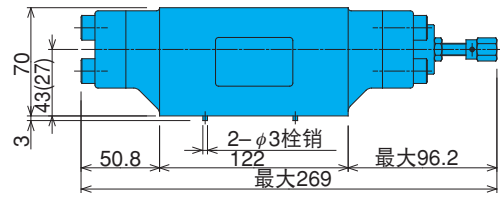

注) ( ) 内尺寸是指OYH-G04-\*-X-10型号的情况。

# 性能曲线

液压油粘度 32mm<sup>2</sup>/s

## 压力损失特性

OY-G01-T-20

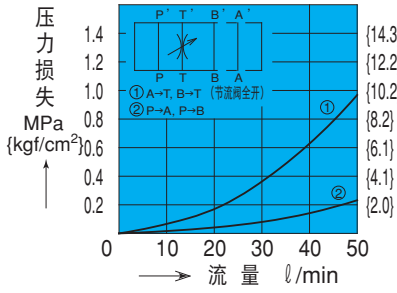

OCY-G01-P-20

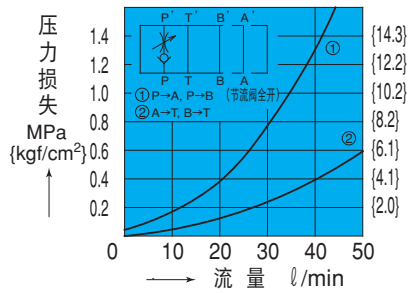

OCY-G01-W-Y-20  
(OCY-G01-W-X-20)

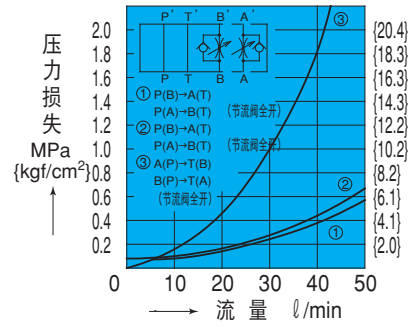

OCY-G03-P-J50

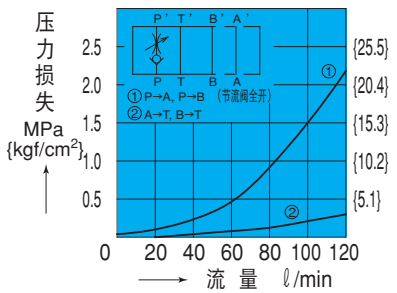

OCY-G03-W-Y-J51  
(OCY-G03-W-X-J51)

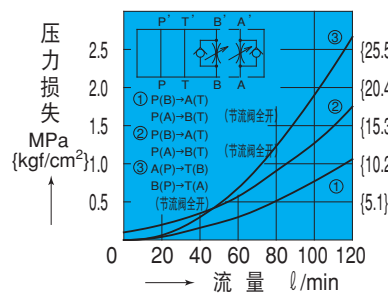

OYH-G04-P-10

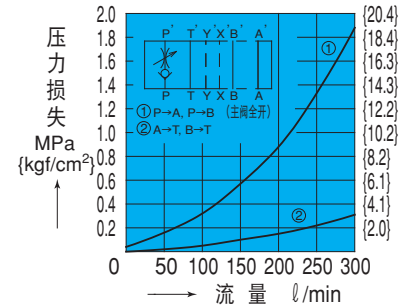

OYH-G04-W-Y-10  
(OYH-G04-W-X-10)

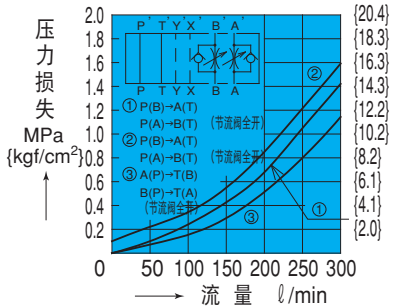

## 行程—流量特性

OY-G01-T-20

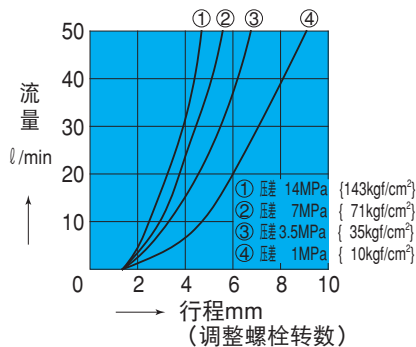

OCY-G01-P-20

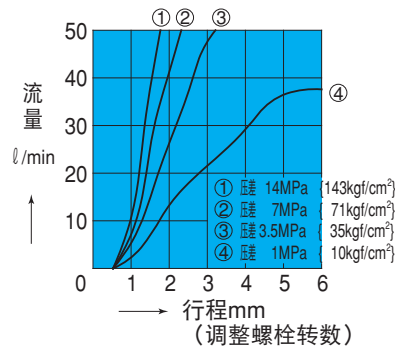

OCY-G01-\*-20

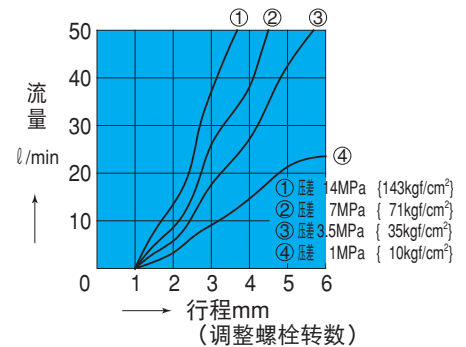

D

叠加阀

OCY-G03-P(H)-J50

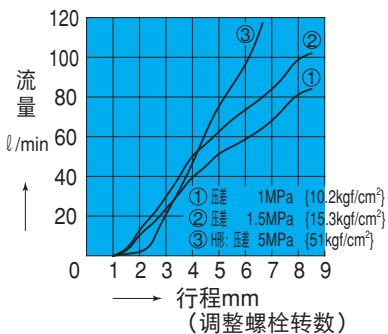

OCY-G03-W(H)Y-J51

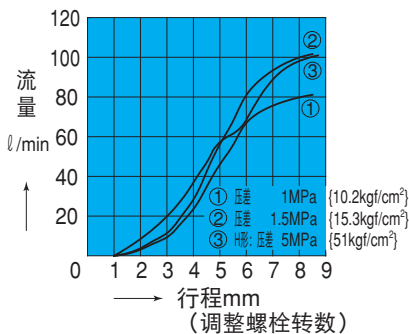

OYH-G04-P-10

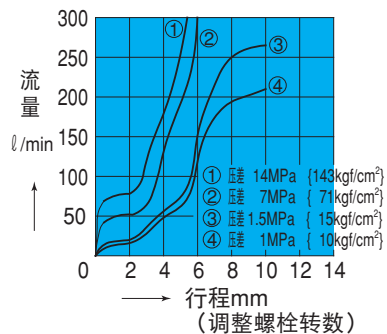

OYH-G04-W-Y-10

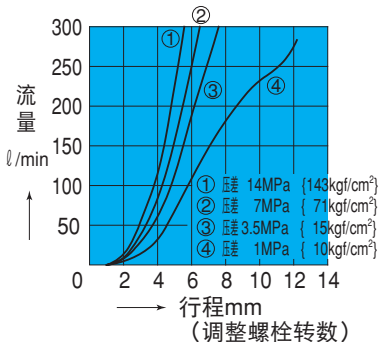

截面构造图

OY-G01-T-20

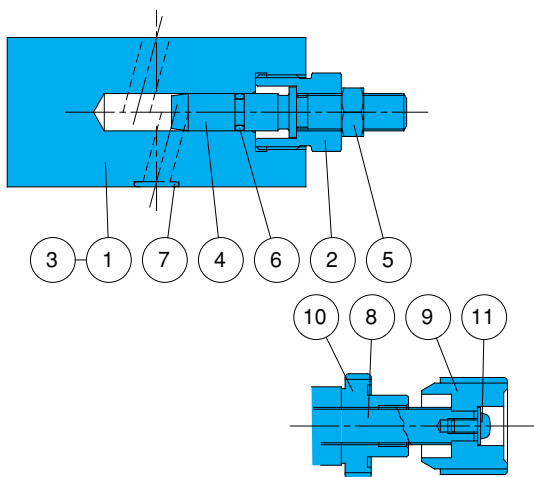

序号	部件名称
1	阀体
2	保持架
3	阀板
4	螺栓
5	螺母
6	O型圈
7	O型圈
8	螺栓
9	调节螺栓
10	螺母
11	螺栓

密封部件一览表 (组件型号 BFBS-01YT)

序号	部件名称	部件型号	个数
6	O型圈	1B-P7	1
7	O型圈	1B-P9	4

注) O型圈1A/B-\*\*表示JIS B2401-A/B-\*\*。

OCY-G01-P-20

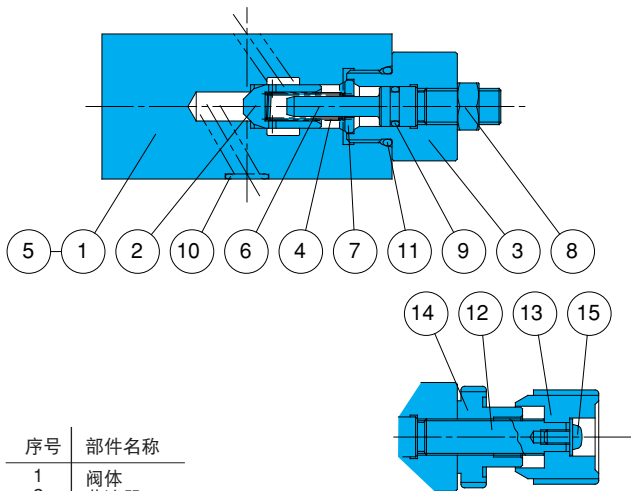

序号	部件名称
1	阀体
2	节流器
3	保持架
4	弹簧
5	阀板
6	螺栓
7	环
8	螺母
9	O型圈
10	O型圈
11	O型圈
12	螺栓
13	调节螺栓
14	螺母
15	螺栓

密封部件一览表 (组件型号 BFBS-01CYP)

序号	部件名称	部件型号	个数
9	O型圈	1B-P8	1
10	O型圈	1B-P9	4
11	O型圈	1B-P18	1

注) O型圈1A/B-\*\*表示JIS B2401-1A/B-\*\*。

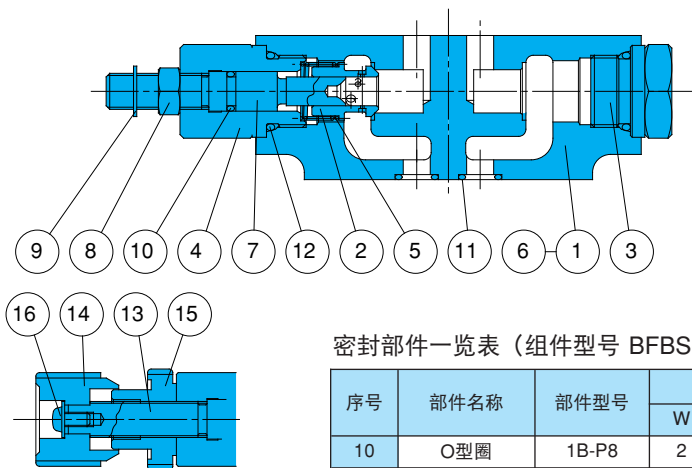

密封部件一览表 (组件型号 BFBS-01CY\*)

序号	部件名称	部件型号	个数		
			W	A	B
10	O型圈	1B-P8	2	1	1
11	O型圈	1B-P9	4	4	4
12	O型圈	1B-P18	2	2	2

注) 1、O型圈1A/B-\*\*表示JIS B2401-1A/B-\*\*。  
2、组件型号带\*印, 请确认W、A、B其中之一。

序号	部件名称
1	阀体
2	节流器
3	轴衬
4	保持架
5	弹簧
6	阀板
7	螺栓
8	螺母
9	E油环
10	O型圈
11	O型圈
12	O型圈
13	螺栓
14	调节螺母
15	螺母
16	螺栓

D  
叠加阀

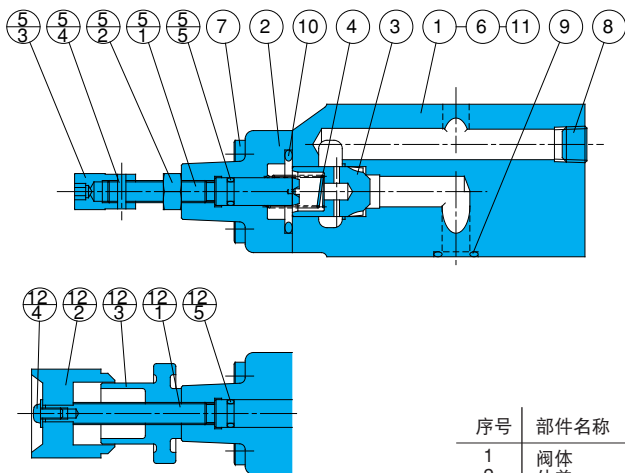

密封部件一览表 (组件型号BFES-03CYP)

序号	部件名称	部件型号	个数
			P
5(12) <sub>s</sub>	O型圈	1B-P7	1
9	O型圈	AS568-014 (Hs90)	5
10	O型圈	1B-P24	1

注) O型圈1A/B-\*\*表示JIS B2401-1A/B-\*\*。

序号	部件名称
1	阀体
2	外盖
3	节流器
4	弹簧
5	螺栓组件
5.1	螺栓
5.2	螺母
5.3	螺母
5.4	栓销
5.5	O型圈
6	阀板
7	螺栓
8	旋塞
9	O型圈
10	O型圈
11	栓销
12	手柄组件
12.1	螺栓
12.2	调节螺栓
12.3	螺母
12.4	螺栓
12.5	O型圈

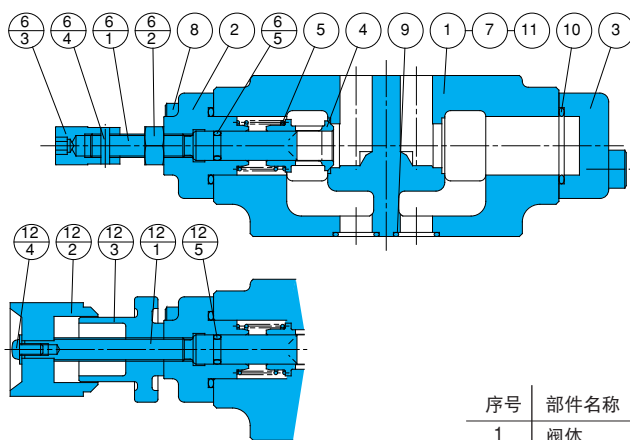

密封部件一览表 (组件型号BFES-03CY\*)

序号	部件名称	部件型号	个数		
			W	A	B
6(12) <sub>s</sub>	O型圈	1B-P7	2	1	1
9	O型圈	AS568-014 (Hs90)	5	5	5
10	O型圈	1B-P22	2	2	2

注) 1、O型圈1A/B-\*\*表示JIS B2401-1A/B-\*\*。  
2、组件型号带\*印, 请确认W、A、B其中之一。

序号	部件名称
1	阀体
2	外盖
3	外盖
4	节流器
5	弹簧
6	螺栓组件
6.1	螺栓
6.2	螺母
6.3	螺母
6.4	栓销
6.5	O型圈
7	阀板
8	螺栓
9	O型圈
10	O型圈
11	栓销
12	手柄组件
12.1	螺栓
12.2	调节螺栓
12.3	螺母
12.4	螺栓
12.5	O型圈

OYH-G04-P-10

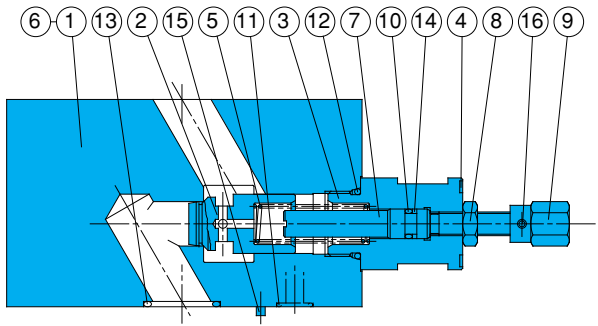

密封部件一览表  
(组件型号 BFKS-04CYP)

序号	部件名称	部件型号	个数
			P
10	O型圈	1B-P7	1
11	O型圈	AS568-012 (Hs90)	2
12	O型圈	1B-P20	1
13	O型圈	AS568-118 (Hs90)	4
14	支承环	T2-P7	1

注) 1、O型圈1A/B-\*\*\*表示JIS B2401-1A/B-\*\*\*。  
2、支承环表示JIS B2407-T2-\*\*\*。

序号	部件名称
1	阀体
2	节流器
3	保持架
4	阀板
5	弹簧
6	阀板
7	螺栓
8	螺母
9	螺母
10	O型圈
11	O型圈
12	O型圈
13	O型圈
14	支承环
15	栓销
16	栓销

OYH-G04-A-Y-10

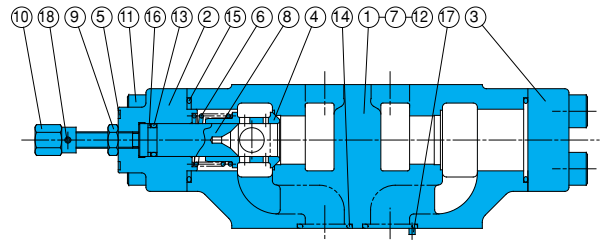

密封部件一览表  
(组件型号 BFKS-04CY\*)

序号	部件名称	部件型号	个数		
			W	A	B
12	O型圈	AS568-012 (Hs90)	2	2	2
13	O型圈	1A-P12	2	1	1
14	O型圈	AS568-118 (Hs90)	4	4	4
15	O型圈	AS568-127 (Hs90)	2	2	2
16	支承环	T2-P12	2	1	1

注) 1、O型圈1A/B-\*\*\*表示JIS B2401-1A/B-\*\*\*。  
2、支承环表示JIS B2407-T2-\*\*\*。  
3、组件型号带\*印, 请确认W、A、B其中之一。

序号	部件名称
1	阀体
2	外盖
3	外盖
4	节流器
5	阀板
6	弹簧
7	阀板
8	螺栓
9	螺母
10	螺母
11	螺栓
12	O型圈
13	O型圈
14	O型圈
15	O型圈
16	支承环
17	栓销
18	栓销