



叠加式流量控制阀 (附压力、温度补偿)

20~200 ℓ/min
21, 25, 35MPa

特 点

- ① 把用于执行器的速度控制的流量调整阀叠加化的阀。
- ② 备有A,B两口控制，A或B控制，以及P口控制多种型号。
- ③ 具有即使压力变动，控制流量也不会变动的压力补偿机构。
- ④ 油温即使变动，而控制流量仍稳定。
- ⑤ 最高使用压力为21, 25, 35MPa {214, 255, 357kgf/cm²}。

规 格

型 号	公称直径 (尺寸)	最高使用压力 MPa {kgf/cm ² }	控制流量 ℓ/min	单向阀开启压力 MPa {kgf/cm ² }	重量 kg	板式面尺寸
OF-G01-P20-20	1/8	21 {214}	0.1~20 (压差: 7MPa {71.4kgf/cm ² }) 0.3~20 (压差:21MPa {214kgf/cm ² })	—	1.2	ISO 4401-03-02-0-94
OCF-G01-W40-X-30 A40 B40		25 {255}	0.1~40 (压差: 7MPa {71.4kgf/cm ² }) 0.5~40 (压差:25MPa {255kgf/cm ² })	0.08 {0.8}	1.7	
OCF-G01-W40-Y-30 A40 B40				0.08 {0.8}	1.7	
OF-G03-P60-J50	3/8	25 {255}	0.3~60 (压差: 7MPa {71.4kgf/cm ² }) 0.5~60 (压差:25MPa {255kgf/cm ² }) 0.5~60 (压差: 7MPa {71.4kgf/cm ² }) 1~60 (压差:25MPa {255kgf/cm ² })	—	3.1	ISO 4401-05-04-0-94
OCF-G03-W60-X-J50 A60 B60				0.1 {1.0}	5.0	
OCF-G03-W60-Y-J50 A60 B60				0.1 {1.0}	5.0	
OFH-G04-W200-X-10 A200 B200	1/2	35 {357}	10~200 (压差: 21MPa {214kgf/cm ² }) 15~200 (压差: 25MPa {255kgf/cm ² }) 20~200 (压差: 35MPa {357kgf/cm ² })	0.1 {1.0}	11.1	ISO 4401-07-06-0-94
OFH-G04-W200-Y-10 A200 B200				0.1 {1.0}	10.2	

● 使用

- ① 流量控制入口与出口的压力差为1MPa {10.2kgf/cm²}以上，OCF-G01、OFH-G04的最大控制流量请参照流量-最小压差特性。
- ② 流量调整手柄向左转动，控制流量增加。
- ③ 压力增高时，流量调节手柄变重，请不要用扳手在手柄上转动。手柄端面中心设有六角孔，请用5mm的内六角扳手转动。
- ④ 调整流量后请朝右方锁紧固定位于把手端面的锁定用螺丝。
- ⑤ 不含底板及安装螺栓，需要时请按D-90~D-95选定。
- ⑥ 04型叠加阀中没有设置泄油口(DR₂)，因此不能与压力中心型电磁阀(D)配合使用。
- ⑦ 温度范围20°C~60°C，流量变动为±5%以内。

型号说明

01、03型

OCF - G 03 - W 60 - Y - J50

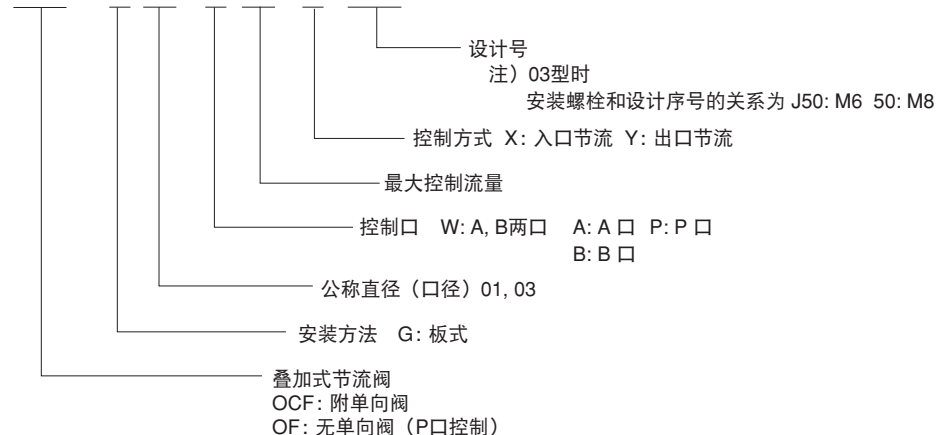

型号说明

04型

OFH-G 04-W 200-Y-10

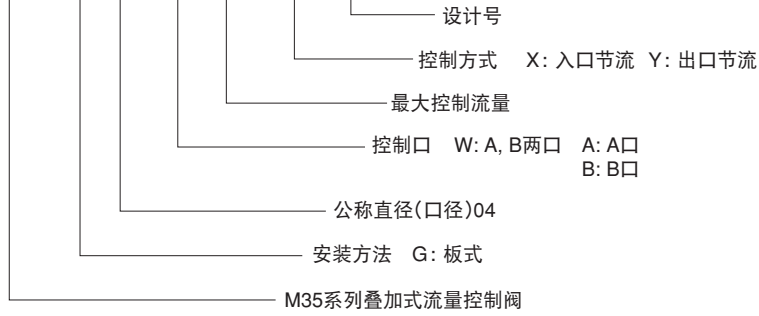

安装尺寸图

注) 调整螺栓往左转, 则控制流量增加。

OF-G01-P20-20

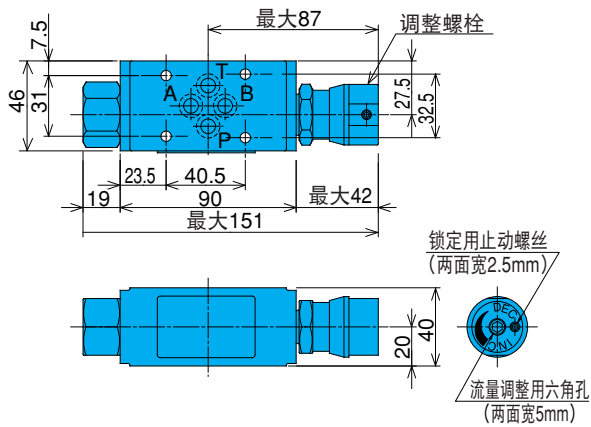

OCF-G01-W40-X/Y-30

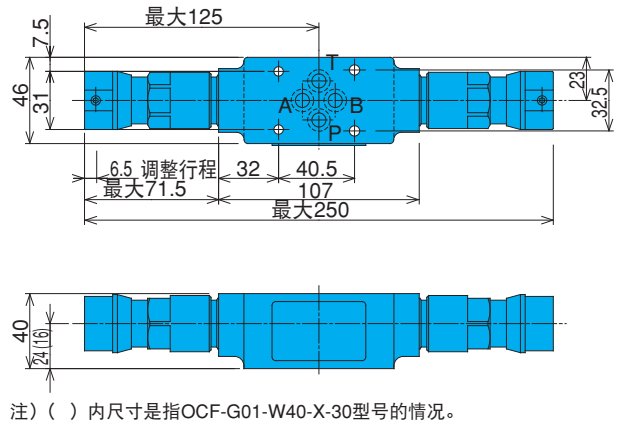

OCF-G01-A40-X/Y-30

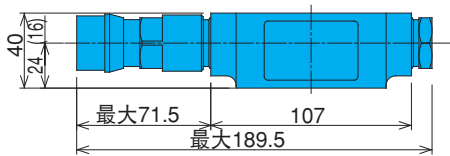

OCF-G01-B40-X/Y-30

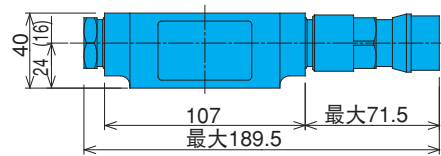

OF-G03-P60-J50

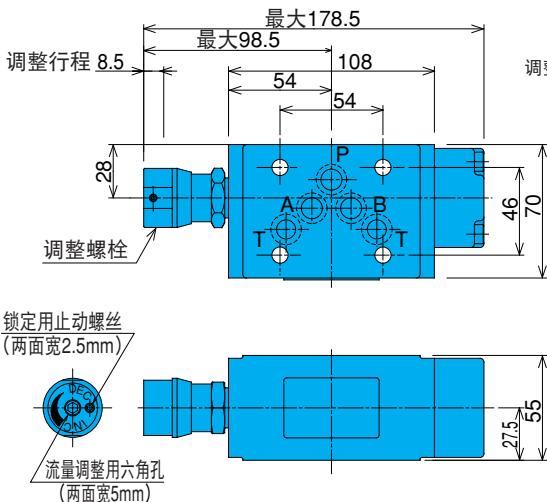

OCF-G03-W60-X/Y-J50

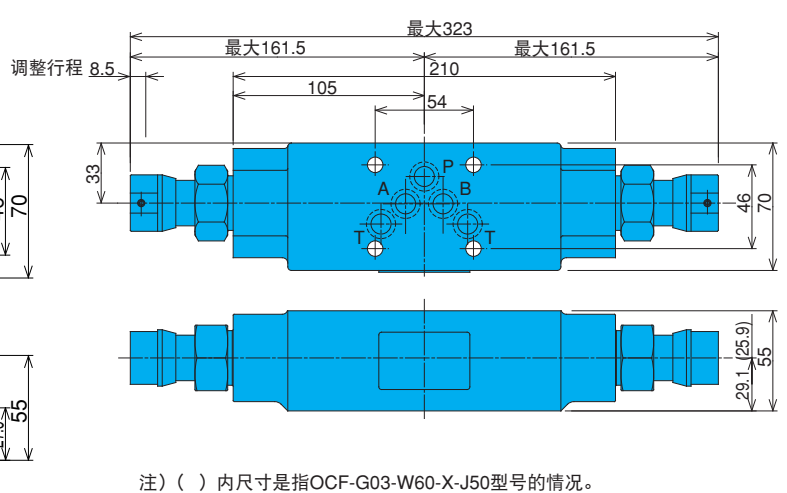

OCF-G03-A60-X/Y-J50

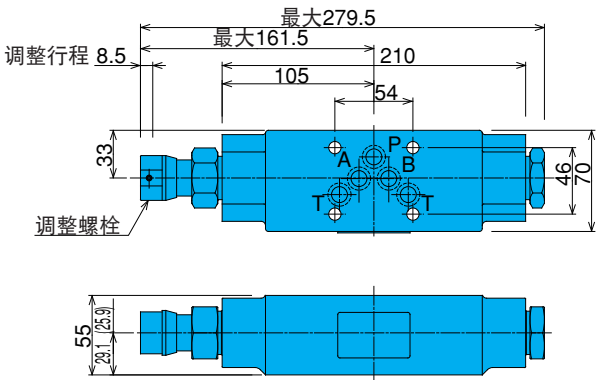

注) () 内尺寸是指OCF-G03-A60-X-J50型号的情况。

OCF-G03-B60-X/Y-J50

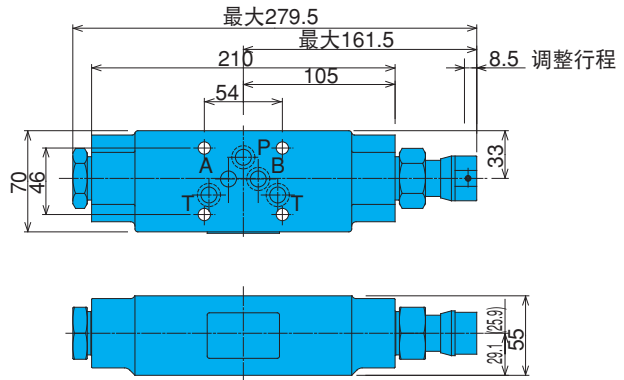

注) () 内尺寸是指OCF-G03-B60-X-J50型号的情况。

OFH-G04-W200-X/Y-10

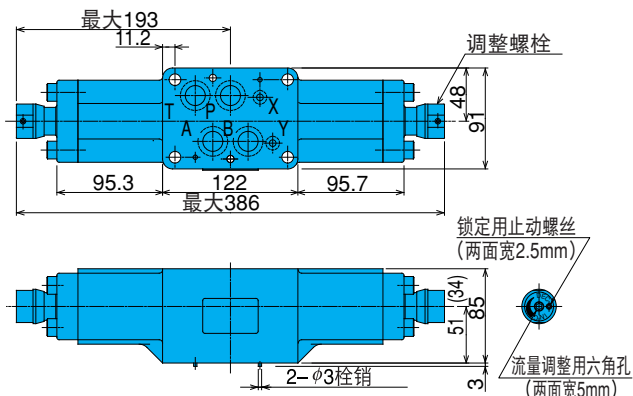

注) () 内尺寸是指OFH-G04-W200-X-10型号的情况。

OFH-G04-A200-X/Y-10

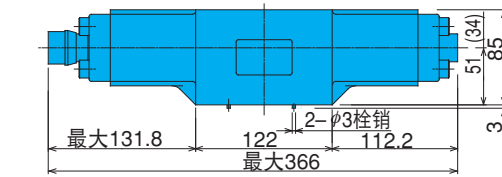

注) () 内尺寸是指OFH-G04-A200-X-10型号的情况。

OFH-G04-B200-X/Y-10

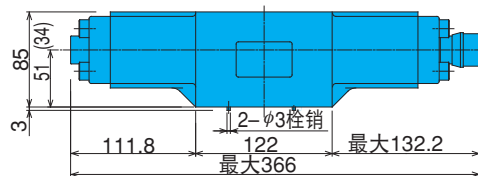

注) () 内尺寸是指OFH-G04-B200-X-10型号的情况。

性能曲线

液压油粘度 32mm²/s

压力损失特性

OF-G01-P20-20

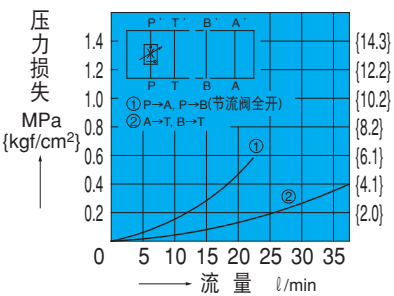

OCF-G01-A40-Y-30

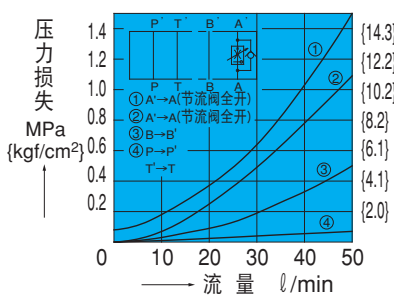

OF-G03-P60-J50

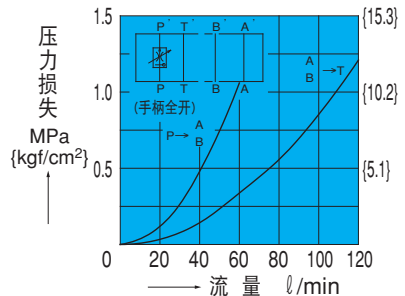

OCF-G03-W60-Y-J50

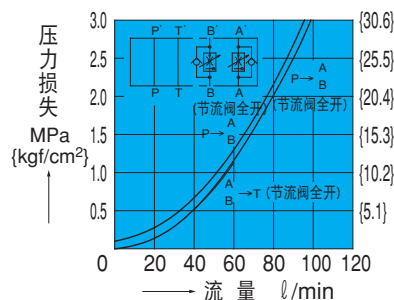

OFH-G04-W200-Y-10

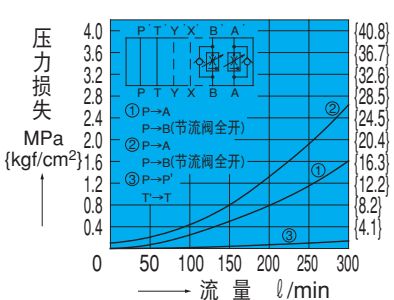

压力-控制流量特性

OF-G01-P20-20

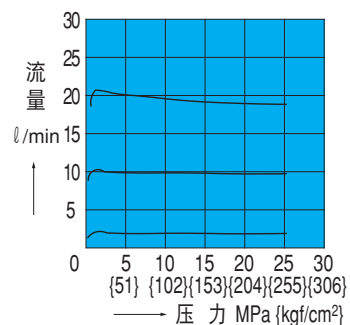

OCF-G01-*40*-30

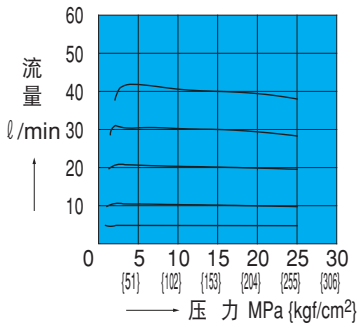

OF-G03-P60-J50

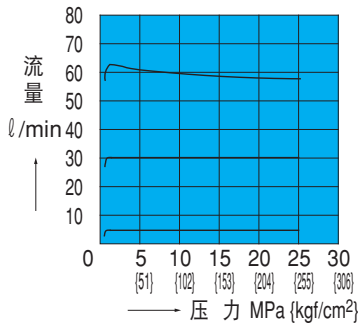

OCF-G03-W60-*J50

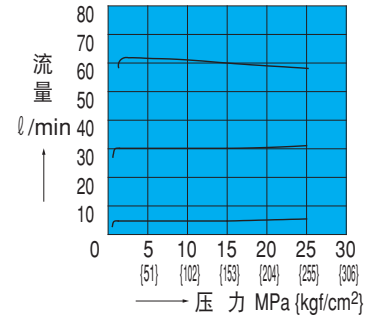

OFH-G04-W200-*10

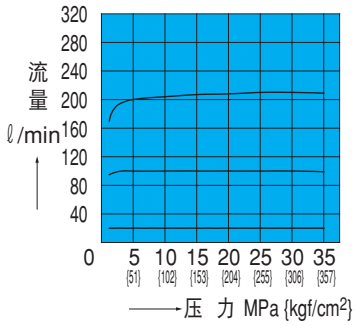

油温—控制流量特性

OF-G01-P20-20

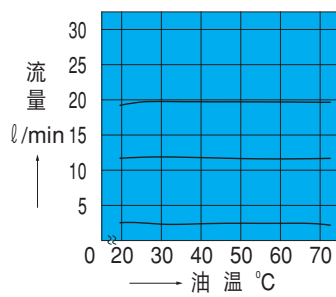

OCF-G01-*40*-30

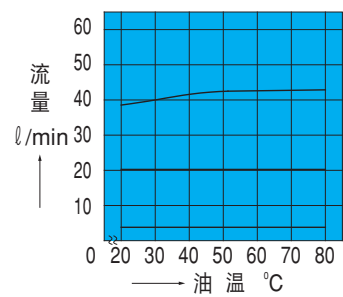

OF-G03-P60-J50

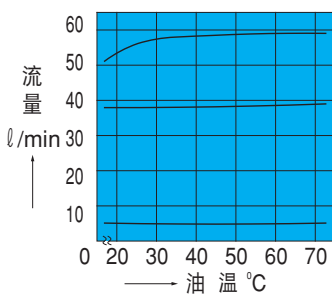

OCF-G03-W60-*J50

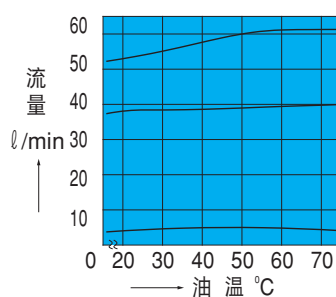

OFH-G04-W200-*10

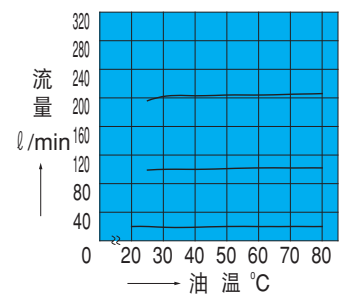

流量—最小压差特性

OCF-G01-*40*-30

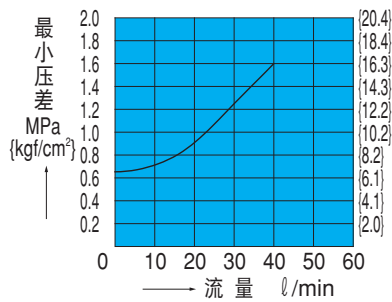

OFH-G04-W200-Y-10

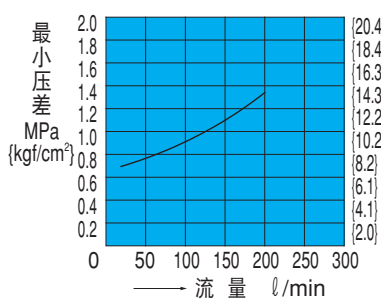

截面结构图

OF-G01-P20-20

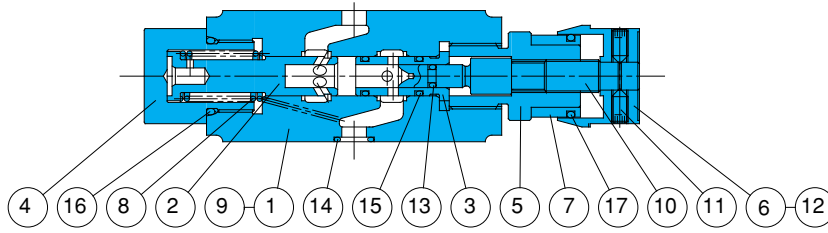

密封部件一览表 (组件型号 BFBS-01FP)

序号	部件名称	部件型号	个数	
			P	
13	O型圈	1B-P4	1	
14	O型圈	1B-P9	4	
15	O型圈	1B-P9	2	
16	O型圈	1B-P20	1	
17	O型圈	1A-P21	1	

注) O型圈1A/B-**表示JIS B2401-1A/B-**。

OCF-G01-A40-Y-30

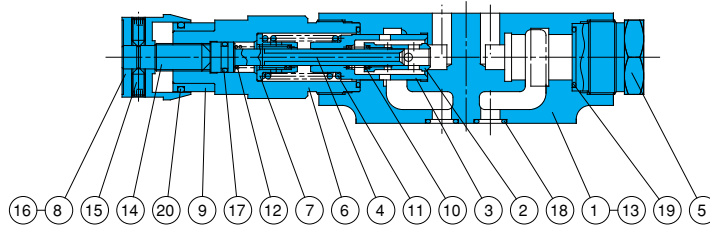

密封部件一览表 (组件型号 BFCS-01C*)

序号	部件名称	部件型号	个数		
			W	A	B
17	O型圈	1A-P8	2	1	1
18	O型圈	1B-P9	4	4	4
19	O型圈	AS568-018 (Hs90)	2	2	2
20	O型圈	1A-P21	1	1	1

注) 1、O型圈1A/B-**表示JIS B2401-1A/B-**。
2、组件型号带*印, 请确认W、A、B其中之一。

OF-G03-P60-J50

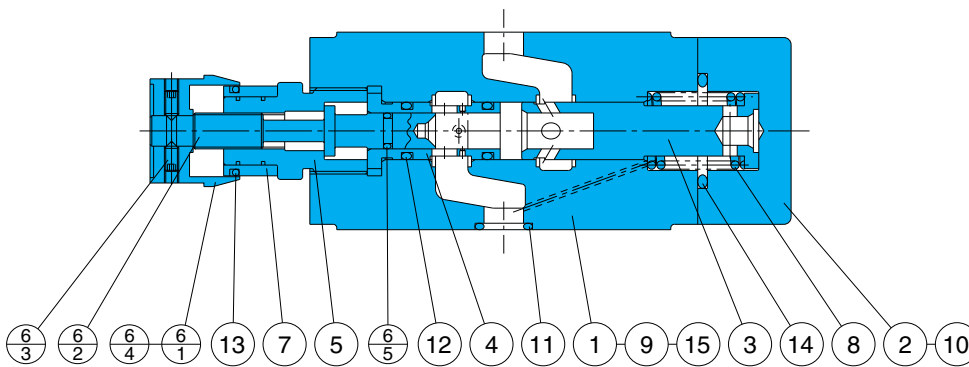

密封部件一览表 (组件型号 BFES-03FP)

序号	部件名称	部件型号	个数	
			PC	
6-s	O型圈	1A-P7	1	
11	O型圈	AS568-014 (Hs90)	5	
12	O型圈	1B-P12	2	
13	O型圈	1A-P21	1	
14	O型圈	1B-P26	1	

注) O型圈1A/B-**表示JIS B2401-1A/B-**。

序号	部件名称
1	阀体
2	活塞
3	套筒
4	轴衬
5	保持架
6	调节螺栓
7	标度盘
8	弹簧
9	阀板
10	螺栓
11	螺栓
12	螺栓
13	O型圈
14	O型圈
15	O型圈
16	O型圈
17	O型圈

序号	部件名称
1	阀体
2	节流器
3	活塞
4	圆杆
5	轴衬
6	保持架
7	导座
8	调节螺栓
9	标度盘
10	弹簧
11	弹簧
12	弹簧
13	阀板
14	螺栓
15	螺栓
16	螺栓
17	O型圈
18	O型圈
19	O型圈
20	O型圈

序号	部件名称
1	阀体
2	外盖
3	活塞
4	套筒
5	保持架
6	螺栓组件
6.1	调节螺栓
6.2	螺栓
6.3	螺栓
6.4	螺栓
6.5	O型圈
7	标度盘
8	弹簧
9	阀板
10	螺栓
11	O型圈
12	O型圈
13	O型圈
14	O型圈
15	柱销

OCF-G03-A60-Y-J50

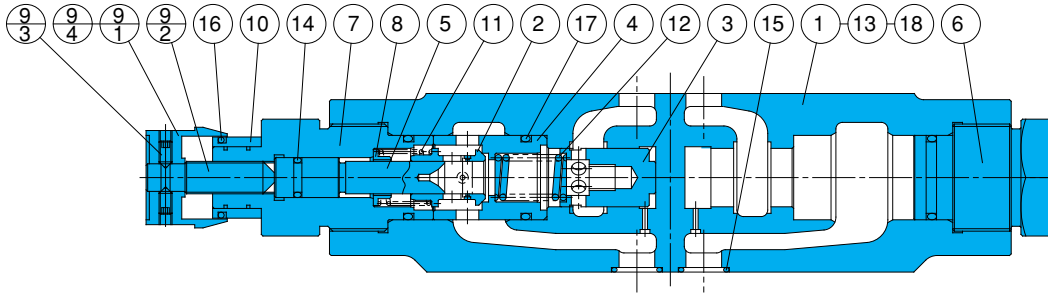

序号	部件名称
1	阀体
2	节流器
3	活塞
4	套筒
5	圆杆
6	轴衬
7	保持架
8	导座
9	螺栓 组件
9-1	调节螺栓
9-2	螺栓
9-3	螺栓
9-4	螺栓
10	标度盘
11	弹簧
12	弹簧
13	阀板
14	O型圈
15	O型圈
16	O型圈
17	O型圈
18	栓销

密封部件一览表 (组件型号 BFES-03CF*)

序号	部件名称	部件型号	个数		
			W	A	B
14	O型圈	1A-P10	2	1	1
15	O型圈	AS568-014 (Hs90)	5	5	5
16	O型圈	1A-P21	2	1	1
17	O型圈	1B-P22	4	3	3

注) 1、O型圈1A/B-**表示JIS B2401-1A/B-**。
2、组件型号带*印, 请确认W、A、B其中之一。

OFH-G04-A200-Y-10

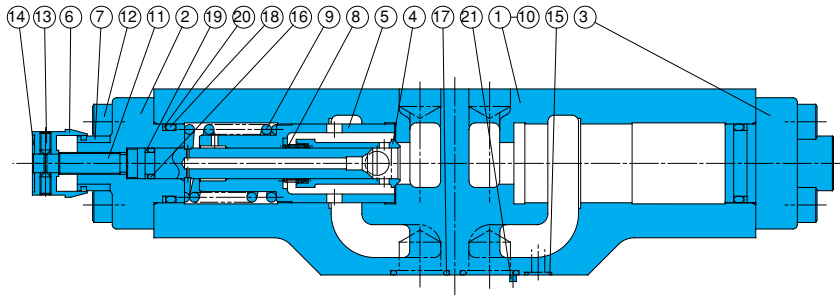

序号	部件名称
1	阀体
2	外盖
3	外盖
4	节流器
5	活塞
6	调节螺栓
7	标度盘
8	弹簧
9	弹簧
10	阀板
11	螺栓
12	螺栓
13	螺栓
14	螺栓
15	O型圈
16	O型圈
17	O型圈
18	O型圈
19	支承环
20	支承环
21	栓销

密封部件一览表 (组件型号 BFKS-04CF*)

序号	部件名称	部件型号	个数		
			W	A	B
15	O型圈	AS568-012 (Hs90)	2	2	2
16	O型圈	1B-P10A	2	1	1
17	O型圈	AS568-118 (Hs90)	4	4	4
18	O型圈	1B-P30	2	2	2
19	支承环	T2-P10A	2	1	1
20	支承环	T2-P30	2	2	2

注) 1、O型圈1A/B-**表示JIS B2401-1A/B-**。
2、支承环表示JIS B2407-T2-**。
3、组件型号带*印, 请确认W、A、B其中之一。