

NACHI

COMPANY PROFILE

2015

株式会社 不二越

目次

トップメッセージ 1

企業理念・会社の使命・会社概要 2-3

事業の系譜 4-5

ものづくりのプロセスに貢献 6-7

多彩なソリューション

自動車 8-9

エネルギー・インフラストラクチャー 10

産業機械・電機・電子 11

日本の事業拠点 12-13

富山の事業拠点 14-15

世界の事業拠点

アジア・オセアニア 16-17

米州・欧州 18-19

ナチ コンプレックス 20

マネジメント体制 21

業績の推移 22-23

ナチ不二越のあゆみ 24-25



トップメッセージ

夢をかなえる、ものづくり企業をめざして

ナチ不二越グループは、多彩な事業・技術をあわせ持つ総合機械メーカーという特長を活かし、自動車や産業機械、エネルギー・インフラストラクチャー分野などのお客様に対して、多様なソリューションを提供し、ものづくりの世界の発展に貢献しています。

長期ビジョン2020において、「成長企業への挑戦、夢をかなえるものづくり企業へ」をスローガンに掲げ、その達成に向けて、2014年に「中期経営計画2016」を策定。

景気の波に左右されない高い企業成長と、お客様をはじめとした取引先、従業員、および地域社会などのステークホルダーの夢の実現を目指して、つぎの3つの経営方針を柱に、経営各面の改革にとり組んでいます。

1. 成長市場の深耕

国内・欧米に加え、中国・ASEAN・インドをはじめとした新興国で、販売・サービス・生産体制の事業基盤を確立し、中長期的な拡大が期待できる成長市場・成長分野へ、経営資源を重点投入し、市場開拓をすすめてまいります。

2. 新商品・新事業の創出

既存商品の改良やラインナップの拡充に加え、多彩な技術を活かした新しい商品、事業の創出にとり組み、ビジネスチャンスを広げてまいります。

そして、お客様のものづくりの各工程で、多様化するニーズに応えてまいります。

3. 人材の強化・育成

企業は人なり、ものづくりを支えるのは人であるという考えから、日本をはじめ世界で人を育て、マンパワーを強化してまいります。とくに、新興国など海外での事業展開を見据えたグローバル人材、そして、企業市民としての自覚と挑戦・完遂する意欲の高い人材を育成してまいります。



代表取締役社長

本間博夫

企業理念

創意	更新なき企業は衰退する 今日の夢は明日へつながらる 創意の実施には摩擦が起きるが これに打ち克つところに限りない発展が約束される
進取	仕事は自ら求めよ 難事に当つては優先して解決し 途中で放棄しない
発展	市場は全世界である 世界人としての信用を獲得し 良品を廉価に作るたくましい競争力を培う
感謝	常に感謝の気持を忘れるな 生をうけた父母に謝し 指導をうけた先輩に謝し そして社会の恩に報いる
人材	企業は人なり 人材は得難い 常に自らを反省し健康を保ち 知にあふれ責任を全うする人たるを期する

(創業者 井村荒喜「教條」)

会社の使命

「ものづくりの世界の発展に貢献する」

社名「不二越」の由来

不二越は、1928年(昭和3年)、当時ほとんど輸入に頼っていた機械工具の国産化をめざして、富山市に創立されました。
創業者・井村荒喜は、「機械工具分野の自立こそ、わが国の産業を発展させる基礎である」という強い使命感にあふれ、この抱負を、創業の精神として「不二越」に表わしました。
不二は、仏典で「善悪不二、邪正一如」あるいは「迷悟不二」というように、現象としては違うもの、反対に見えるものも、より高い次元に立ってその本質を深く見極めれば、もともと一つのものであることを意味します。
越は、北陸の古い呼称「高志」を意味します。

商標「NACHI」の由来

NACHIブランドは、日本／大和のルーツである熊野的那智大社に由来し、高い事業意欲を表わしたものです。
1929年(昭和4年)、昭和天皇が国産奨励の産業視察のため関西に巡幸されたおり、大阪市庁で、優秀国産品として、不二越のハクソー(金切鋸刃)をご覧になりました。
創業者・井村荒喜は、この破格の栄誉にいたく感激し、そのときの陛下のお召艦である最新鋭の国産巡洋艦「那智」の艦形をバックにして、NACHIマークをつくり、商標としました。

会社概要

会社名	株式会社 不二越	商標	NACHI
創立	1928年12月21日	決算期	11月30日
社長	本間 博夫		
本社・富山事業所	富山市不二越本町1丁目1番1号 〒930-8511 Tel: 076-423-5111		
東京本社	東京都港区東新橋1丁目9番2号 汐留住友ビル17階 〒105-0021 Tel: 03-5568-5111		
資本金	160億円		
連結売上高	2,182億円 (うち 海外売上高 997億円)		
連結子会社	51社 国内23社 (うち エンジニアリング3社、販売5社、生産12社、サービス事業3社) 海外28社 (うち 販売12社、生産16社)		
連結従業員数	6,300人 52社 (うち 不二越単独 2,800人)		
主な事業	マシニング事業	切削工具、塑性加工工具、切断工具、工作機械、機械加工システム	
	ロボット事業	ロボット、ロボットシステム、電子機器	
	機能部品事業	ベアリング、油圧機器、カーハイドロリクス、免震システム フィルトレーションシステム	
	マテリアル事業	特殊鋼、コーティング、工業炉	

売上高の構成

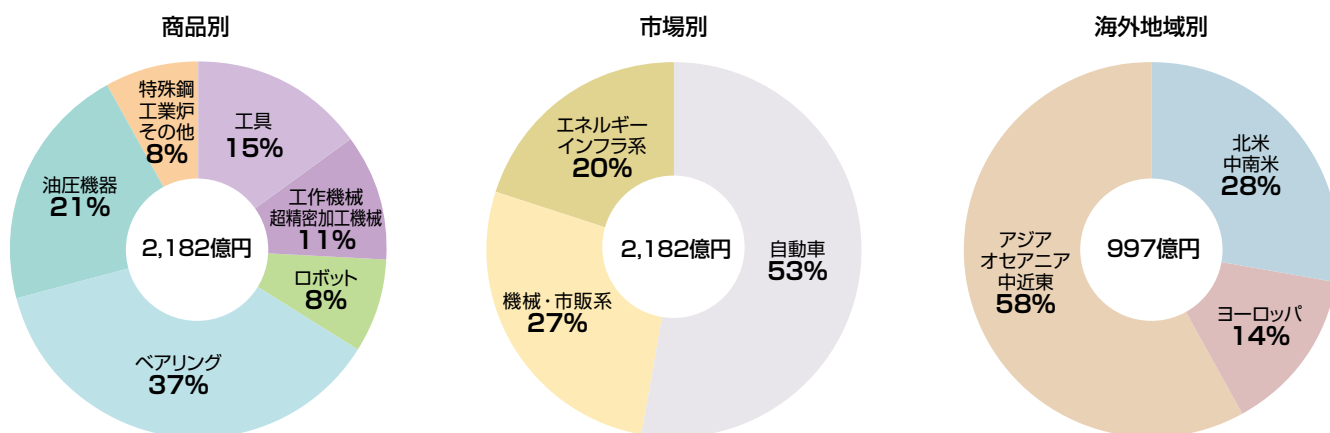

業績の推移

売上高(連結)

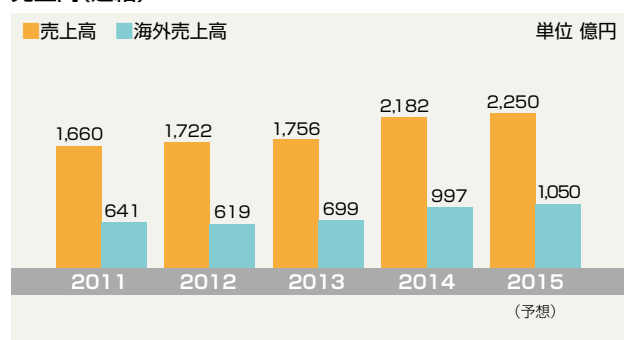

営業利益(連結)



事業の系譜

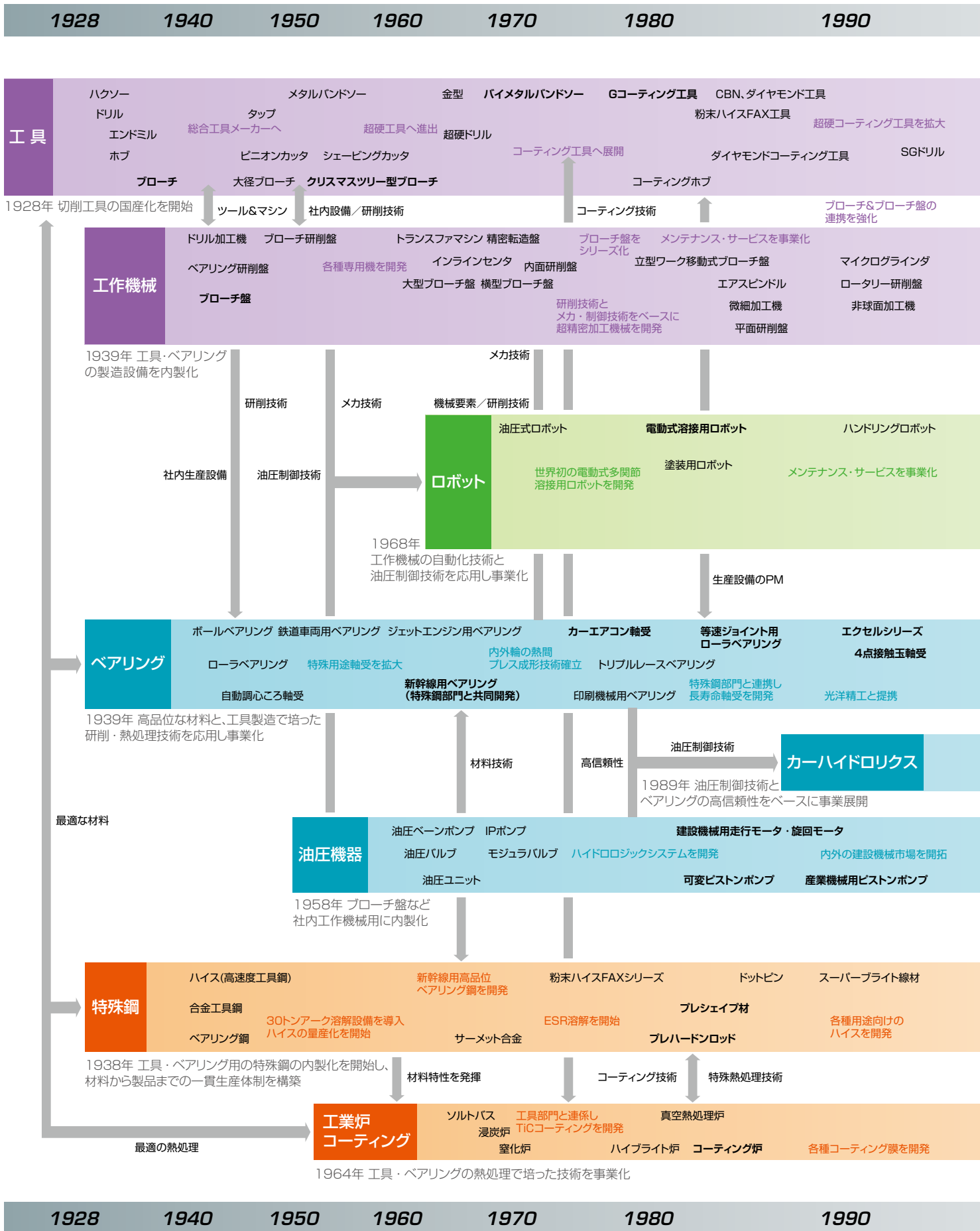

2000

2005

2010

2015

マシニング事業

ロボット事業

機能部品事業

マテリアル事業

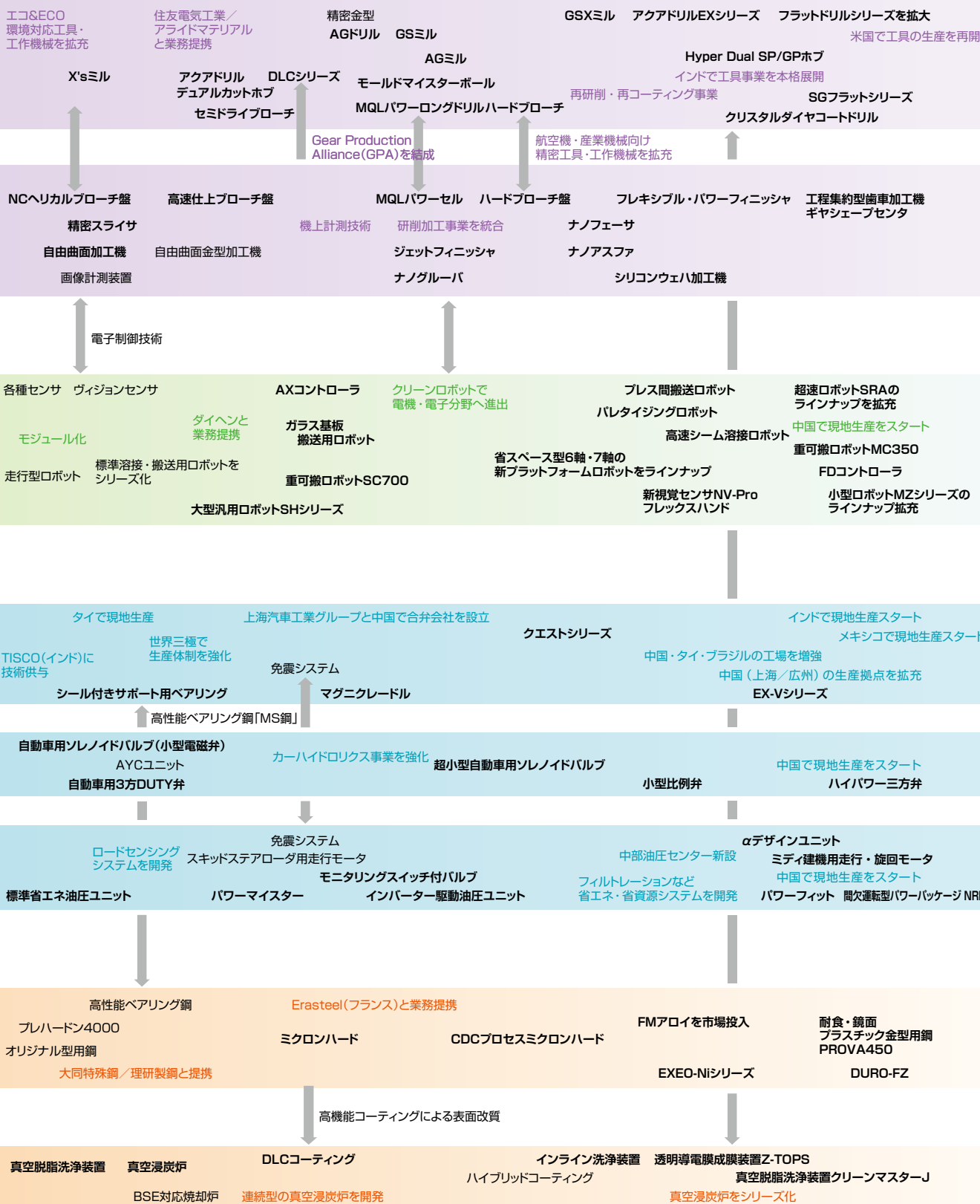

2000

2005

2010

2015

事業の系譜

工具



ハイスドリル、超硬ドリル
ハイスエンドミル、超硬エンドミル
タップ
メタルバンドソー



ブローチ
ホブ
シェービングカッタ
フォーミングラック

工具の再研削
再コーティング
加工方法の現場診断



工作機械



パワーフィニッシャ

マシニング事業

ものづくりのプロセス

材料 熱処理
ニアネットシェイプ

切削 切断 成形

熱処理 表面改質

マテリアル事業

特殊鋼



高機能超合金
プレハードンロッド
ミクロンハード

工業炉



真空浸炭炉 コーティング装置
真空脱脂洗浄装置 コーティング加工



工業炉のメンテナンス
熱処理・コーティングの受託加工

機能部品事業

ベアリング



産業機械用ベアリング



ブローチ盤
精密転造盤
パワーセル
各種研削盤

ロボット

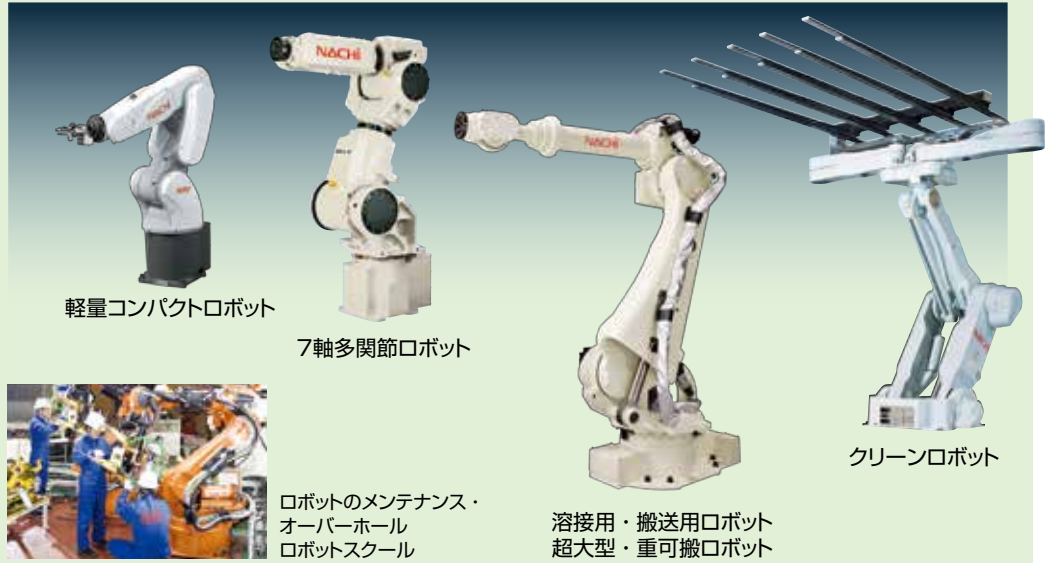

軽量コンパクトロボット

7軸多関節ロボット

クリーンロボット



ロボットのメンテナンス・
オーバーホール
ロボットスクール

溶接用・搬送用ロボット
超大型・重可搬ロボット

ロボット事業

研削 超精密加工

要素部品

組立 溶接 搬送



自動車用ベアリング

油圧機器



建設機械用油圧機器
産業機械用油圧機器

カーハイドロリクス



自動車用ソレノイドバルブ
(三方弁 比例弁)
自動車用油圧ユニット



省エネ・高精度なパワーマイスター

省エネ・省資源システム



金属屑の固形化
リサイクルシステム

間欠運転型
パワーパッケージ
NRPシリーズ



多彩なソリューション 自動車

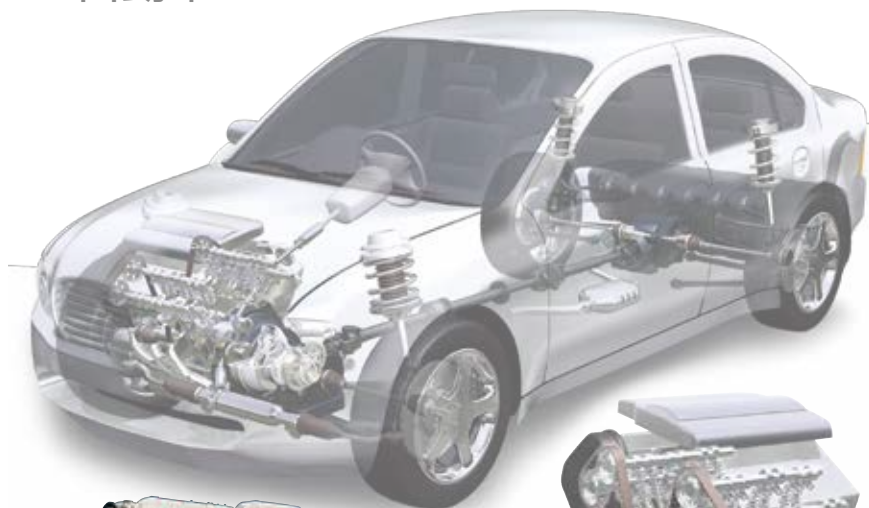

MR20
7軸多関節ロボット



排気バルブ材、ウェイトゲートバルブ材
EXEO-E900
900℃を超える使用環境温度でも強度を発揮
高温に達するターボの排気系部品に対応

世界
No.1
シェア

カーエアコン用
複列アンギュラ玉軸受
高速・高温に耐える高性能ベアリング



フォーミングラック
高効率加工で、高精度が持続



精密転造加工

エンジン

環境にやさしい加工と燃費の向上に貢献



MQLパワーセル
MQL加工システム

深穴の高効率
ノンステップ加工



パワーフィニッシャ
クランクシャフト、カムシャフトをラッピング加工



アクアドリルEX3フルートシリーズ

等速ジョイント

静粛・スムーズに
回転を伝達



世界
No.1
シェア
等速ジョイント用
ローラーベアリング
自動車の操縦性・快適性・安全性を
追求した高性能ベアリング

ボディ

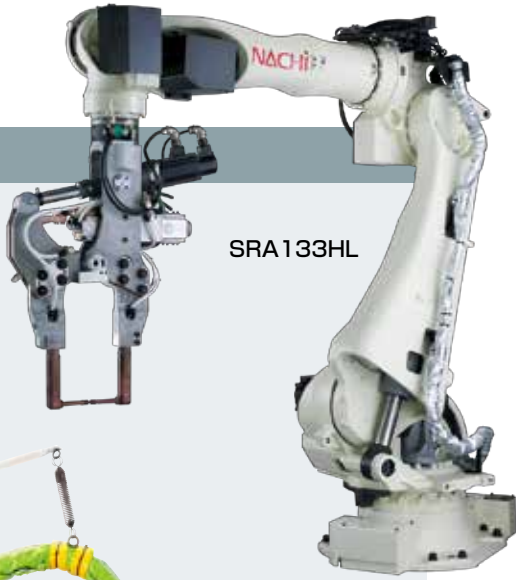

SRA133HL

ステアリング

安全で確実な操舵性を実現

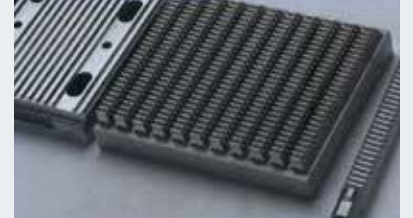

ステアリングラックのプローチ加工

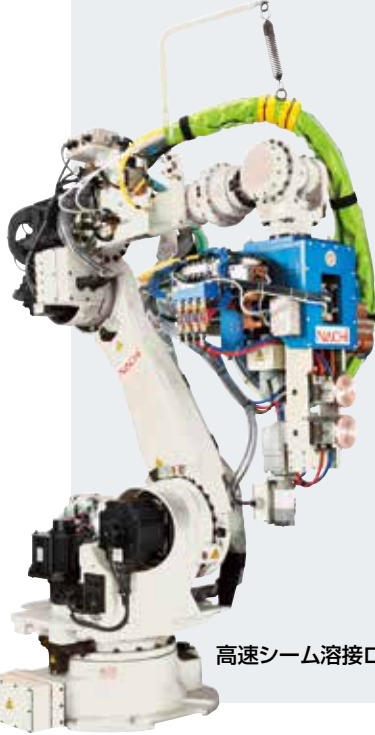

高速シーム溶接ロボット



スポット溶接用ロボット
大型ハンドリング用ロボット
高い生産性を実現



4点接触BXシリーズ
ボールベアリング

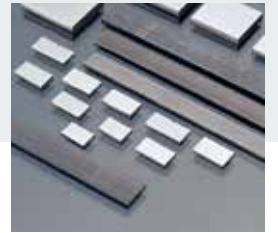

パワーステアリング
ポンプ用ハイスぺーン材

自動車用ソレノイドバルブ
変速クラッチを比例弁で直接制御



トランスミッション

快適で機敏な
走りのために

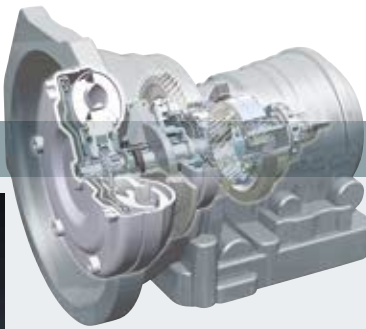

トランスミッション用
MT21鋼ベアリング

ヘリカルブローチ

世界
No.1
シェア

真空浸炭炉 エンカーポ
環境にやさしく、低コスト、
高精度の浸炭処理が可能



ミッションギヤの真空浸炭処理



高速ホブ切り加工



NCヘリカルブローチ盤
オートマチックトランスミッション用
ヘリカルギヤの高効率加工を実現

エネルギー・インフラストラクチャー

発電・航空機

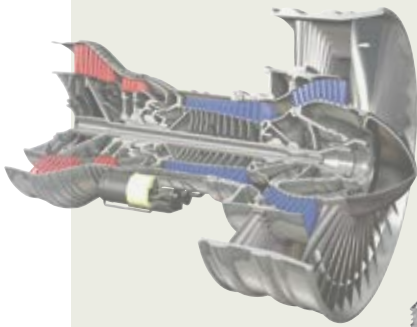

世界
No.1
シェア

クリスマスツリー型ブローチ
ガスタービンロータの溝加工で
高精度・長寿命を実現



サーフェスブローチ盤
ガスタービンロータの溝を
高速・高効率に加工



クリスタルダイヤモンドドリル
航空機体の生産性向上に貢献



車両



車軸用ベアリング
新幹線の高速化に対応する、
軽量・コンパクトな車軸用ベアリング

物流



パレタイジングロボット LP130/180
ダンボール箱から袋物、ビン、金属製品まで
高速・高精度にパレタイズ

建設機械



世界
No.1
シェア

小型ショベル用走行モータ
旋回モータ
必要な機能をコンパクトに一体化

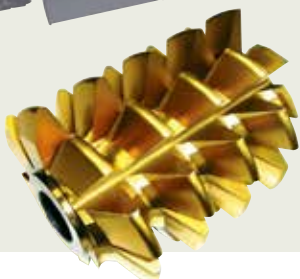

大モジュールホブ
大型歯車の高効率加工に対応



自動調心ころ軸受
世界トップレベルの負荷容量と長寿命

産業機械・電機・電子

産業機械



アクアドリルEXフラットシリーズ
傾斜穴や交差穴でもバリレス加工が可能

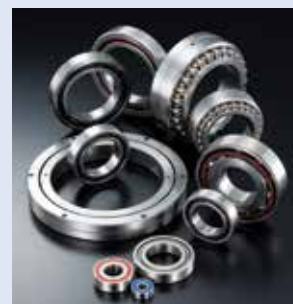

精密ベアリング
機械の高精度化に貢献

省エネ油圧ユニット NSPi
インバータ駆動により
優れた省エネ効果を実現



内面研削盤
精密部品の高精度・高機能加工に最適



MC20
6軸多関節ロボット

機能部品用材料EXEOシリーズ
射出成型機部品などに最適



電機・電子

平面研削盤 HSG20X



耐食鏡面プラスチック金型材
PROVAシリーズ
プラスチック成形金型などに最適な材料



世界最速
軽量コンパクトロボット
MZ04



日本の事業拠点



東京本社、東日本支社
汐留住友ビル



本社

本社・富山事業所	富山市不二越本町1-1-1 〒930-8511	Tel:076-423-5111	Fax:076-493-5211
東京本社	東京都港区東新橋1-9-2 汐留住友ビル17F 〒105-0021	Tel:03-5568-5111	Fax:03-5568-5206
	URL : http://www.nachi-fujikoshi.co.jp/		

営業拠点

東日本支社	東京都港区東新橋1-9-2 汐留住友ビル17F 〒105-0021	Tel:03-5568-5280	Fax:03-5568-5290
北海道営業所	札幌市東区本町1条10丁目4-10 〒065-0041	Tel:011-782-0006	Fax:011-782-0033
山形営業所	山形県西村山郡河北町谷地字真木130-1(株)ナチ東北精工内 〒999-3511	Tel:0237-71-0321	Fax:0237-72-5212
福島営業所	福島県郡山市桑野2-33-1 ワン・ブリッチビル2F 〒963-8025	Tel:024-991-4511	Fax:024-935-1450
北関東支店	群馬県太田市浜町26-2 〒373-0853	Tel:0276-46-7511	Fax:0276-46-4599
信州営業所	長野県上田市上塩尻248-3 〒386-0042	Tel:0268-28-7863	Fax:0268-21-1185
中日本支社	名古屋市名東区高社2-120-3 ナチ名古屋ビル 〒465-0095	Tel:052-769-6811	Fax:052-769-6830
東海支店	浜松市中区海老塚1-20-17 〒432-8033	Tel:053-454-4160	Fax:053-454-4845
北陸支店	富山市石金2-3-60 ナチ北陸ビル 〒930-0966	Tel:076-425-8013	Fax:076-492-4319
西日本支社	大阪市北区中之島3-2-18 住友中之島ビル5F 〒530-0005	Tel:06-7178-5111	Fax:06-7178-5110
中国四国支店	広島市東区光町1-10-19 日本生命広島光町ビル8F 〒732-0052	Tel:082-568-7460	Fax:082-568-7465
九州支店	福岡市博多区山王1-10-30 〒812-0015	Tel:092-441-2505	Fax:092-471-6600
ナチ物流センター	富山市米田町3-5-1 〒931-8511	Tel:076-438-4481	Fax:076-438-4454

エンジニアリング事業会社

(株)ナチロボットエンジニアリング	東京都港区東新橋1-9-2 汐留住友ビル17F 〒105-0021	Tel:03-5568-5180	Fax:03-5568-5185
	綾瀬、太田、大阪、豊田、浜松、広島、岡山、福岡、富山、仙台		
(株)ナチマシナリーエンジニアリング	富山市不二越本町1-1-1 不二越富山事業所内 〒930-8511	Tel:076-492-0708	Fax:076-493-5255
(株)ナチツールエンジニアリング	富山市不二越本町1-1-1 不二越富山事業所内 〒930-8511	Tel:076-423-5337	Fax:076-493-5258
	綾瀬		

販売会社

(株)ナチ関東	東京都港区東新橋1-9-2 汐留住友ビル17F 〒105-0021	Tel:03-5568-5190	Fax:03-5568-5195
	綾瀬、宇都宮		
ナチエンジニアリング	神奈川県綾瀬市早川2696-15 〒252-1123	Tel:0467-71-5111	Fax:0467-71-5116
(株)ナチ常盤	東京都港区東新橋1-9-2 汐留住友ビル17F 〒105-0021	Tel:03-6252-3677	Fax:03-6252-3678
	太田、上田、宇都宮、秦野、鈴鹿、浜松、大阪、熊本、中国広州市、米国オハイオ州、インドネシア、メキシコ		
(株)ナチ東海	名古屋市名東区高社2-120-3 ナチ名古屋ビル 〒465-0095	Tel:052-769-6911	Fax:052-769-6913
	四日市		
(株)ナチ北陸	富山市石金2-3-60 ナチ北陸ビル 〒930-0966	Tel:076-424-3991	Fax:076-492-4319
(株)ナチ関西	大阪市北区中之島3-2-18 住友中之島ビル5F 〒530-0005	Tel:06-7178-2200	Fax:06-7178-2201
	加古川		

富山の事業拠点

本社・富山事業所



生産品目：工具、工作機械、ロボット、ベアリング
敷地：353,000m² 建物：224,000m²



ブローチ工場



カーエアコン軸受工場



大型ロボット工場



精密軸受工場

東富山事業所



生産品目：マテリアル、油圧機器
敷地：227,000m² 建物：126,000m²



油圧バルブ工場



マテリアル特殊溶解工場



流杉事業所



生産品目：工具、工作機械、
ベアリング
敷地：55,000m²
建物：28,000m²



部品加工工場

滑川事業所



生産品目：油圧機器、カーハイドロリクス、
工作機械、コーティング、工業炉
敷地：195,000m² 建物：69,000m²



油圧モータ工場



カーハイドロリクス工場

水橋事業所



生産品目：ベアリング
敷地：65,000m²
建物：22,000m²



軸受熱処理工場



サービス事業会社

(株)不二越情報システム	情報システム Tel:076-493-0980 Fax:076-493-2671
(株)ナチロジスティクス	運送・倉庫、保険 Tel:076-425-0262 Fax:076-493-8676
(株)不二越コムサービス	応接、施設管理、セキュリティー Tel:076-423-5042 Fax:076-493-5208

生産拠点

富山事業所	富山市不二越本町1-1-1 〒930-8511 工具 Tel:076-423-5100 Fax:076-493-5221 工作機械 Tel:076-423-5140 Fax:076-493-5242 ロボット Tel:076-423-5135 Fax:076-493-5251 ベアリング Tel:076-423-5120 Fax:076-493-5231
東富山事業所	富山市米田町3-1-1 〒931-8511 マテリアル Tel:076-438-4411 Fax:076-438-6313 油圧機器 富山市中田3-2-1 〒931-8453 Tel:076-438-8970 Fax:076-438-8978
滑川事業所	富山県滑川市大掛176 〒936-0802 油圧機器 Tel:076-471-2046 Fax:076-471-2673 カー hidro リクス Tel:076-471-2320 Fax:076-471-2324 工作機械 Tel:076-471-2101 Fax:076-471-2824 コーティング Tel:076-471-2985 Fax:076-471-2989 工業炉 Tel:076-471-2981 Fax:076-471-2988
水橋事業所	富山市水橋伊勢屋201-1 〒939-3524 ベアリング Tel:076-479-1780 Fax:076-479-1781
流杉事業所	富山市流杉160 〒939-8032 工具 Tel:076-425-2695 Fax:076-425-9091 工作機械 Tel:076-495-1341 Fax:076-495-1359 ベアリング Tel:076-424-8848 Fax:076-424-8832

生産会社

ナチ精工(株)	精密工具 Tel:076-425-2695 Fax:076-425-9091
(株)ナチツールジェネシス	メタルバンドソー Tel:076-425-2281 Fax:076-424-3183
(株)ナチベアリング製造	ベアリング Tel:076-478-2098 Fax:076-479-1081
(株)ナチ日本海ベアリング	ベアリング Tel:076-478-2171 Fax:076-478-2173
北陸金属工業(株)	ベアリング Tel:076-451-5217 Fax:076-451-9203
(株)ナチ富山ベアリング	ベアリング Tel:076-467-2201 Fax:076-467-2203
(株)ナチ八尾ベアリング	ベアリング Tel:076-454-2627 Fax:076-454-4343
(株)ナチ立山ベアリング	ベアリング Tel:076-424-8848 Fax:076-424-8832
(株)ナチ東北精工	油圧機器、印刷機械部品 Tel:023-686-2116 Fax:023-686-2119
(株)ナチハイドロリクス	油圧機器 Tel:076-469-3829 Fax:076-469-3823
トヤマ圧延(株)	特殊鋼 Tel:076-437-5806 Fax:076-438-9270



不二越工業高等学校



不二越病院



不二越迎賓館「無辺閣」

世界の事業拠点

アジア・オセアニア

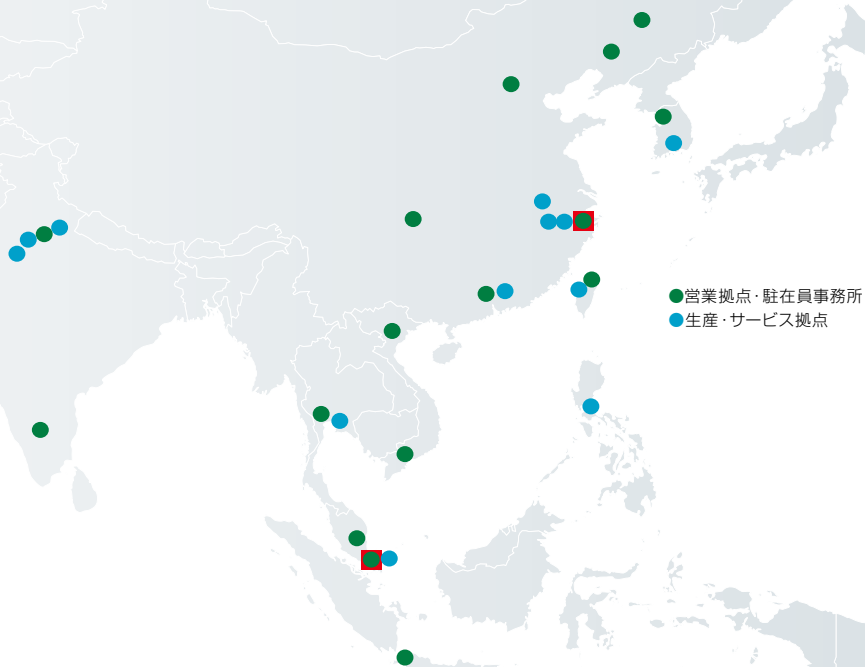

●営業拠点・駐在員事務所
●生産・サービス拠点

営業拠点・駐在員事務所

●NACHI SINGAPORE PTE. LTD.

(ナチ シンガポール)
No.2 Joo Koon Way, Jurong Town,
Singapore 628943, SINGAPORE
Tel : +65-65587393
Fax : +65-65587371

●VIETNAM REPRESENTATIVE OFFICE (HANOI)

6FL., PV Phu Tho Tower, 148 Hoang
Quoc Viet, Cau Giay, Hanoi, VIETNAM
Tel : +84-4-3767-8605
Fax : +84-4-3767-8604

●VIETNAM REPRESENTATIVE OFFICE (HO CHI MINH)

4Fl., Yoco Bld., 41 Nguyen Thi Minh Khai
St., Dist.1, Ho Chi Minh, VIETNAM
Tel : +84-8-3822-3919
Fax : +84-8-3822-3918

●FUJIKOSHI-NACHI (MALAYSIA) SDN. BHD.

(ナチ マレーシア)
No.17, Jalan USJ 21/3, 47630 UEP
Subang Jaya, Selangor Darul Ehsan, MALAYSIA
Tel : +60-(0)3-80247900
Fax : +60-(0)3-80235884

●PT.NACHI INDONESIA

(ナチ インドネシア)
TEMPO PAVILION I, 7FL JL. HR Rasuna
Said Kav. 10-11 Setiabudi Jakarta Selatan
DKI Jakarta -12950 INDONESIA
Tel : +62-21-527-2841
Fax : +62-21-527-3029

●那智不二越(上海)貿易有限公司

11F Royal Wealth Center, No.7 Lane 98
Danba Road, Putuo District, Shanghai,
200062, CHINA
Tel : +86-(0)21-6915-2200
Fax : +86-(0)21-6915-5427
URL : <http://www.nachi-china.com.cn/>

●北京分公司

Room 1111, Kuntai international Mansion,
Building O, Yi No.12 Chao Wai Street, Chao
yang District, Beijing 100020, CHINA
Tel : +86-(0)10-5879-0181 Fax : +86-(0)10-5879-0182

●重慶分公司

Room 1506, Building C, Sincere Center
No.68 Yanghe Road, Jiangbei District,
Chongqing 400020, CHINA
Tel : +86-(0)23-8816-1967 Fax : +86-(0)23-8816-1968

●瀋陽分公司

Room304, No.1 Yuebin Street, Shenhe
District, Shenyang 110000, CHINA
Tel : +86-(0)24-3120-2252 Fax : +86-(0)24-2250-5316

●広州分公司

101, Buliding 1, Science&Technology
Park, No.1 Kehui, Kexue Load, Luogang
District, Guangzhou 510662, CHINA
Tel : +86-(0)20-8200-6163 Fax : +86-(0)20-8200-6163

●長春事務所

Room1810, Minghan International
Building, No.3333 Jingyao Road,
Changchun City, Jilin Province, 130062,
CHINA
Tel : +86-(0)431-8939-5595 Fax : +86-(0)431-8939-5595



●NACHI (AUSTRALIA) PTY. LTD.

(ナチ オーストラリア)
Unit 1, 23-29 South Street, Rydalmere,
N.S.W, 2116, AUSTRALIA
Tel : +61-(0)2-9898-1511
Fax : +61-(0)2-9898-1678
URL : <http://www.nachi.com.au/>

●MELBOURNE OFFICE

38 Melverton Drive, Hallam, Victoria,
3803, AUSTRALIA
Tel : +61-(0)3-9796-4144
Fax : +61-(0)3-9796-3899

●BRISBANE OFFICE

7/96 Gardens Drive Willawong
Queensland 4110, AUSTRALIA
Tel : +61-(0)7-3272-4714
Fax : +61-(0)7-3272-5324
URL : <http://nachirobotics.com.au/>



ナチ シンガポール (シンガポール)
工具・ベアリング・油圧機器の販売/1975年設立
ナチ インダストリーズ (シンガポール)
工具の製造・販売/1979年設立



那智不二越(上海)貿易有限公司(中国)
工具・ベアリング・油圧機器・特殊鋼・工作機械・
ロボットの販売/2004年設立



ナチ オーストラリア (オーストラリア)
工具・工作機械・ロボット・ベアリング・油圧機器の販売
/1970年設立

生産・サービス拠点

●NACHI-FUJIKOSHI CORP. TAIPEI REPRESENTATIVE OFFICE

(台北駐在員事務所)
No.109, Kao Young North Rd, Lung-Tan
Hsin, Tao-Yuan Hsien, TAIWAN
Tel : +886-(0)3-411-7776
Fax : +886-(0)3-471-8402

●NACHI-FUJIKOSHI CORP. KOREA REPRESENTATIVE OFFICE

(韓国駐在員事務所)
Ayoun Digital Tower 3F, 33,
Seongsuillo6gil, Seongdong-Gu, Seoul
133-805, KOREA
Tel : +82-(0)2-469-2254
Fax : +82-(0)2-469-2264

●NACHI TECHNOLOGY (THAILAND) CO., LTD.

(ナチ テクノロジー タイランド)
●BANGKOK SALES OFFICE
Unit 23/109(A), Fl.24 Sorachai Bldg.,
Sukhumvit 63 Road(Ekamai),
Klongtonnua, Wattana, Bangkok 10110,
THAILAND
Tel : +66-2-714-0008
Fax : +66-2-714-0740

●NACHI KG TECHNOLOGY INDIA PTE. LTD.

(ナチ KG テクノロジー インド)
●GURGAON HEAD OFFICE
Unit No.207, 2nd Floor, Sewa Corporate
Park, MG Road, Iffco Chowk,
Gurgaon 122001, Haryana, INDIA
Tel : +91-(0)12-4450-2900
Fax : +91-(0)12-4450-2910

●BANGALORE OFFICE

F-11 Asha Chamber, No2, Venkata
Swami Raju Road, Kumara Park West,
Bangalore-560020, INDIA
Tel : +91-(0)80-3920-8701
Fax : +91-(0)80-3920-8700



ナチ テクノロジー タイランド(タイ)
ベアリング・工具の製造・販売
油圧機器・ロボットの販売/1999年設立

●NACHI TECHNOLOGY (THAILAND) CO., LTD.

(ナチ テクノロジー タイランド)
5/5 M. 2, Rojana Industrial PARK Nongbua,
Ban Khai, Rayong, 21 120, THAILAND
Tel : +66-38-961-682
Fax : +66-38-961-683

●NACHI INDUSTRIES PTE. LTD.

(ナチ インダストリーズ)
No.2 Joo Koon Way, Jurong Town,
Singapore 628943, SINGAPORE
Tel : +65-68613944
Fax : +65-68611153
URL : http://www.nachinip.com.sg/

●NACHI PILIPINAS INDUSTRIES, INC.

(ナチ フィリピン)
1st Avenue, Manalac Compound, Sta. Maria
Industrial Estate, Bagumbayan, Taguig,
Metro Manila, PHILIPPINES
Tel : +63-(0)2-838-3620
Fax : +63-(0)2-838-3623

●NACHI KG TECHNOLOGY INDIA PTE. LTD.

(ナチ KG テクノロジー インド)
Plot No. Sp-86, Nic(M)Neemrana, Riico
Industrial Area, Alwar-301705,
Rajasthan, INDIA
Tel : +91-(0)14-9467-1300
Fax : +91-(0)14-9467-1310

●NACHI MOTHERSON PRECISION LTD.

(ナチ マザーサン プレシジョン)
179, Sector4, IMT Manesar, District,
Gurgaon-122 050, Haryana, INDIA
Tel : +91-124-4936-000
Fax : +91-124-4936-022

●NACHI MOTHERSON TOOL TECHNOLOGY LTD.

(ナチ マザーサン ツール テクノロジー)
D-59-60, Sector-6, Noida 201301, Distt.
Gautam Budh Nagar, U.P. INDIA
Tel : +91-120-425-8372
Fax : +91-120-425-8374



ナチ KG テクノロジー インド(インド)
ベアリングの製造・販売/2013年7月生産開始



上海不二越精密軸承有限公司(中国)
ベアリングの製造/2004年設立

●那智不二越(江蘇)精密機械有限公司

39 Nanyuan Road, Economic and
Technological Development Zone (South),
Zhangjiagang, Jiangsu 215618, CHINA
Tel : +86-512-3500-7616
Fax : +86-512-3500-7615

●東莞建越精密軸承有限公司

Dangyong Village, Hongmei Town
Dongguan City, Guangdong 523160,
CHINA
Tel : +86-(0)769-8843-1300
Fax : +86-(0)769-8843-1330

●上海不二越精密軸承有限公司

Yitong Industry Zone
258, Fengmao Rd. Malu Town, Jiading,
Shanghai 201818, CHINA
Tel : +86-(0)21-6915-6200
Fax : +86-(0)21-6915-6202

●耐錫(上海)精密刃具有限公司

1F, 5Building,33Forward Road,
Malu Town, Jiading,
Shanghai 201801, CHINA
Tel : +86-(0)21-6915-5899
Fax : +86-(0)21-6915-5898

●建越工業股份有限公司

No.109, Kao Young North Rd, Lung-Tan
Hsin, Tao-Yuan Hsien, TAIWAN
Tel : +886-(0)3-471-7651
Fax : +886-(0)3-471-8402

●大成NACHI油圧工業(株)

289-22, Yusan-Dong, Yangsan-Si
Gyeongnam 626-230, KOREA
Tel : +82-(0)55-371-9700
Fax : +82-(0)55-384-3270



那智不二越(江蘇)精密機械有限公司(中国)
工具・油圧機器・カーハイドロリクス・ロボットの製造
/2012年設立



東莞建越精密軸承有限公司(中国)
ベアリングの製造/2001年設立

米州・欧州

- 営業拠点・駐在員事務所
- 生産・サービス拠点

営業拠点

●NACHI AMERICA INC. HEADQUARTERS

(ナチ アメリカ)
715 Pushville Road, Greenwood, Indiana, 46143, U.S.A.
Tel : +1-317-530-1001
Fax : +1-317-530-1011
URL : <http://www.nachiamerica.com/>

●WEST COAST BRANCH

12652 E. Alondra Blvd. Cerritos, California, 90703, U.S.A.
Tel : +1-562-802-0055
Fax : +1-562-802-2455

●MIAMI BRANCH -LATIN AMERICA DIV.

2315 N.W. 107th Ave., Doral, Florida, 33172, U.S.A.
Tel : +1-305-591-0054/0059/2604
Fax : +1-305-591-3110

●NACHI CANADA INC.

(ナチ カナダ)
89 Courtland Ave., Unit No.2, Concord, Ontario, L4K 3T4, CANADA
Tel : +1-905-660-0088
Fax : +1-905-660-1146
URL : <http://www.nachicanada.com/>

●NACHI ROBOTIC SYSTEMS INC.

(ナチ ロボティック システムズ)
42775 West 9 Mile Road Novi, Michigan, 48375, U.S.A.
Tel : +1-248-305-6545
Fax : +1-248-305-6542
URL : <http://www.nachirobotics.com/>

●TORONT BRANCH OFFICE

89 Courtland Ave., Unit No.2, Concord, Ontario, L4K 3T4, CANADA
Tel : +1-905-760-9542
Fax : +1-905-760-9477

●MEXICO BRANCH

Urbina No.54, Parque Industrial Naucalpan, Naucalpan de Juarez, Estado de Mexico C.P. 53489, MEXICO
Tel : +52-55-5312-6556
Fax : +52-55-5312-7248

●NACHI MEXICANA, S.A. DE C.V.

(ナチ メキシカーナ)
Urbina No.54, Parque Industrial Naucalpan, Naucalpan de Juarez, Estado de Mexico C.P. 53489, MEXICO
Tel : +52-55-3604-0832/0842/0881
Fax : +52-55-3604-0882

●NACHI BRASIL LTDA.

(ナチ ブラジル)
●SAO PAULO BRANCH
Av. Paulista 453, Primeiro Andar, Cerqueira Cesar, Sao Paulo-SP, CEP : 01311-000, BRASIL
Tel : +55-11-3284-9844
Fax : +55-11-3284-1751
URL : <http://www.nachi.com.br/>

●BUENOS AIRES SALES OFFICE

Juncal 1268, B1714 MFD, Ituzaingo, Buenos Aires, ARGENTINA
Tel : +54-911-15-3593-2828



ナチ アメリカ (米・インディアナ州)
工具・工作機械・ベアリング・油圧機器・特殊鋼の販売
/1962年設立

ナチ テクノロジー (米・インディアナ州)
ベアリングの製造・販売/1974年設立

ナチ ツールアメリカ (米・インディアナ州)
工具の製造/2005年設立



ナチ カナダ (カナダ)
工具・ベアリングの販売/1989年設立



ナチ ヨーロッパ (ドイツ)
工具・工作機械・ロボット・ベアリング・油圧機器
特殊鋼の販売/1967年設立

- 営業拠点
- 生産・サービス拠点

生産・サービス拠点

●NACHI EUROPE GmbH

(ナチ ヨーロッパ)

Bischofstrasse 99, 47809, Krefeld,
GERMANY

Tel : +49-(0)2151-65046-0 Fax : +49-(0)2151-65046-90

URL : <http://www.nachi.de/>

●SOUTH GERMANY OFFICE

Pleidelsheimer Strasse 47, 74321,

Bietigheim-Bissingen, GERMANY

Tel : +49-(0)7142-77418-0 Fax : +49-(0)7142-77418-20

●SPAIN BRANCH

P.I. EL MONTALVO III c/Segunda, 6.

Portal 1-2ª, Oficina 5 37188-Carabajosa

de La Sagrada Salamanca - Espana,

SPAIN

Tel : +34-(0)923-197-837 Fax : +34-(0)923-197-758

●CZECH BRANCH

Obchodni 132, 251 01 Cestlice, Prague

CZECH

Tel : +420-(0)255-734-000 Fax : +420-(0)255-734-001

●U.K. BRANCH

Unit 3, 92, Kettles Wood Drive Woodgate

Business Park, BIRMINGHAM B32 3DB,

U.K.

Tel : +44-(0)121-423-5000 Fax : +44-(0)121-421-7520

●TURKEY BRANCH

Ataturk Mah. Mustafa Kemal Cad. No:

10/1A 34758 Atasehir / Istanbul,

TURKEY

Tel : +90-(0)216-688-4457 Fax : +90-(0)216-688-4458

●NACHI TECHNOLOGY INC.

(ナチ テクノロジー)

713 Pushville Road, Greenwood, Indiana,

46143, U.S.A.

Tel : +1-317-535-5000

Fax : +1-317-535-8484

URL : <http://www.nachitech.com/>

●NACHI TOOL AMERICA INC.

(ナチ ツール アメリカ)

717 Pushville Road, Greenwood, Indiana,

46143, U.S.A.

Tel : +1-317-535-0320

Fax : +1-317-535-0983

●NACHI ROBOTIC SYSTEMS INC.

(ナチ ロボティック システムズ)

●INDIANA SERVICE CENTER

715 Pushville Road, Greenwood, Indiana,

46143, U.S.A.

Tel : +1-502-517-1553

Fax : +1-317-535-3659

●SOUTH CAROLINA SERVICE CENTER

1310 Garlington Road, Suite L,

Greenville, SC 29615, U.S.A.

Tel : +1-864-458-8000

Fax : +1-864-458-8256

●NACHI MEXICANA, S.A. DE C.V.

(ナチ メキシカーナ)

●ENGINEERING CENTER

1171 A, Calle Julio Diaz Torre, Fracc.

Ciudad Industrial,

Aguascalientes, C.P. 20290, MEXICO

Tel & Fax : +52-449-971-1689

●NACHI TECHNOLOGY MEXICO S.A. DE C.V.

Av.Manuel Gomez Morin no.3870 5to Piso,

509 Col.Centro Sur. C.P.76090 Queretaro,

QRO. MEXICO

Tel : 0052-442-290-8932

●NACHI BRASIL LTDA.

(ナチ ブラジル)

Avenida João XXIII, No.2330, Jardim São

Pedro, Mogi das Cruzes, S.P., CEP

08830-000, BRASIL

Tel : +55-11-4793-8800

Fax : +55-11-4793-8870

URL : <http://www.nachi.com.br/>

●NACHI CZECH s.r.o.

(ナチ チェコ)

Prumyslova 2732, 440 01 Louny, CZECH

Tel : +420-415-930-930

Fax : +420-415-930-940



ナチ テクノロジー メキシコ (メキシコ)
ベアリングの製造・販売 / 2016年春操業予定



ナチ ブラジル (サンパウロ)
ベアリング・工具の製造・販売 / 1972年設立



ナチ チェコ (チェコ)
ベアリングの製造・販売 / 2003年設立

ナチ コンプレックス

ナチ ビジネス ギャラクシー

ナチ不二越の商品、技術シーズ、事業の連環を「ナチブランド」として展示・実演しています



ナチカレント
ショールーム



QAラボ
三次元測定や元素・表面分析



ロボット・マシナリー
トライボロジーステージ

ロボット・機械加工・各種要素部品の実演、紹介



不二越本館

創業時からの歴史をご覧いただけます



不二越セルバ

交流・研修の場を提供。宿泊研修ができる施設を備えています



マネジメント体制

取締役

代表取締役社長	本間 博夫	営業戦略本部長 コンプライアンス委員会委員長
常務取締役	柴 功安	管理部門担当 経営企画・広報担当 人事・研修担当
常務取締役	薄田 賢二	経営企画部長 営業戦略本部副本部長 コンプライアンス推進担当 法務担当 調達担当 中国担当 業務改善担当
常務取締役	堀 功	営業戦略本部副本部長 技術開発担当
常務取締役	林 秀憲	営業戦略本部副本部長 東日本・中日本・西日本営業担当 北米・中南米地区担当 アセアン地区担当 営業管理担当
常務取締役	小林 昌行	財務・総務担当 北陸営業担当 リスク管理総括
取締役	塚原 一男*	
取締役	井上 徹	ナチアメリカ社長
取締役	古澤 哲	営業戦略本部副本部長 韓国・台湾・インド担当
取締役	本田 文夫	生産技術本部長
取締役	保里 忠孝	営業戦略本部副本部長 油圧事業部長 欧州地区担当

監査役

常勤監査役	岡田 信雄
常勤監査役	山崎 昌一*
常勤監査役	山田 寛
監査役	福島 栄一*

(西村あさひ法律事務所 オブカウソセル)

*の各氏は、それぞれ社外取締役、社外監査役です。



執行役員

浦田 信一	技術開発部長
原 英明	営業戦略本部 軸受・CH営業戦略企画部副部長
藤樫 茂	那智不二越(上海)貿易有限公司董事長 那智建信(東莞)精密軸承有限公司董事長
後藤 浩志	グローバル財務部長 生産技術本部副本部長 営業戦略本部 海外エリア営業戦略企画部副部長
赤川 正寿	ロボット開発部長
平崎太喜宏	人事部長
野村勇三郎	東日本支社長 東京業務担当
濱本 智	那智不二越(江蘇)精密機械有限公司董事長
越濱 哲夫	マテリアル事業部長 営業戦略本部 マテリアル営業戦略企画部長 東富山事業所長
坂本 淳	経営企画部 経営管理室長 秘書室長 営業戦略本部 海外エリア営業戦略企画部副部長
黒澤 勉	軸受事業部長
国崎 晃	ロボット事業部長 営業戦略本部 ロボット営業戦略企画部長

業績の推移

株式会社不二越および連結子会社 決算期 11月30日

連結決算

	2010	2011	2012	2013	2014
	単位 百万円				
売上高	134,807	166,023	172,259	175,697	218,225
国内	84,173	101,914	110,283	105,739	118,461
海外	50,634	64,109	61,976	69,957	99,763
海外売上高比率	37.6%	38.6%	36.0%	39.8%	45.7%
営業利益	8,245	14,643	10,639	12,338	18,574
経常利益	6,499	12,913	9,111	11,698	18,419
当期純利益	5,562	10,016	4,585	6,706	9,934
1株当たり当期純利益(円)	22.37	40.29	18.44	26.98	39.98
1株当たり配当金(円)	4.0	6.0	6.0	6.0	8.0
総資産	170,516	179,791	187,181	207,916	255,680
自己資本	51,993	58,198	61,900	77,121	91,545
自己資本比率	30.5%	32.4%	33.1%	37.1%	35.8%

連結貸借対照表

資産の部

	2010	2011	2012	2013	2014
	単位 百万円				
流動資産	78,468	89,443	92,704	101,135	127,328
受取手形・売掛金	30,861	38,192	38,612	39,896	49,906
たな卸資産	25,473	32,790	33,611	35,448	44,345
固定資産	92,047	90,347	94,476	106,780	128,351
有形固定資産	77,057	76,235	78,295	82,354	94,566
無形固定資産	308	391	448	716	932
投資その他の資産	14,681	13,720	15,732	23,709	32,852
資産合計	170,516	179,791	187,181	207,916	255,680

負債および純資産の部

	2010	2011	2012	2013	2014
	単位 百万円				
流動負債	73,869	75,377	66,154	79,292	103,331
支払手形・買掛金	28,952	36,758	33,979	38,918	47,483
社債・短期借入金	34,755	25,216	18,595	23,795	32,765
固定負債	42,153	43,456	55,802	47,263	54,779
社債・長期借入金	29,242	30,556	42,189	31,328	31,392
負債合計	116,022	118,834	121,956	126,556	158,111
自己資本	51,993	58,198	61,900	77,121	91,545
資本金	16,074	16,074	16,074	16,074	16,074
資本剰余金	11,560	11,560	11,561	11,561	11,561
利益剰余金	30,001	40,218	43,312	48,527	56,970
評価差額	2,840	2,074	2,700	7,094	8,656
為替換算調整勘定	△8,301	△10,173	△10,468	△4,744	753
少数株主持分	2,500	2,758	3,324	4,238	6,023
純資産合計	54,493	60,957	65,224	81,360	97,569
負債および純資産合計	170,516	179,791	187,181	207,916	255,680

連結事業別売上高

	単位 百万円				
	2010	2011	2012	2013	2014
工具	21,150	25,775	27,126	28,037	32,337
工作機械	12,304	19,283	24,381	22,632	24,319
ロボット	7,042	10,361	10,875	13,155	18,201
ペアリング	58,664	64,171	63,616	64,566	81,189
油圧機器	24,593	31,430	31,913	33,655	44,407
特殊鋼	9,996	14,017	13,352	12,646	16,643
その他	1,056	982	993	1,004	1,125
合計	134,807	166,023	172,259	175,697	218,225

設備投資

	単位 百万円				
	2010	2011	2012	2013	2014
不二越単独	3,800	7,900	6,900	4,800	9,900
グループ合計	5,700	10,100	13,300	12,600	20,600

人員

	単位 人				
	2010	2011	2012	2013	2014
不二越単独	2,620	2,600	2,670	2,760	2,800
国内グループ企業	1,560	1,600	1,550	1,520	1,520
海外グループ企業	1,320	1,450	1,630	1,790	1,980
グループ合計	5,500	5,650	5,850	6,070	6,300

株式の状況

株式の状況	大株主	持株数(千株)	比率(%)
発行済株式の総数：249,193千株(2014年11月末) (うち自己株式623千株)	那智わねい持株会	19,101	7.68
株主数：23,819名	ナチ不二越従業員持株会	13,233	5.32
	トヨタ自動車(株)	13,182	5.30
	(株)三菱東京UFJ銀行	11,888	4.78
	(株)北陸銀行	8,659	3.48

(注)所有株式は自己株式(623千株)を控除して計算しています。

所有者別の内訳	株主数	比率(%)	所有株式数(千株)	比率(%)
金融機関	146	0.61	86,974	34.99
事業法人	329	1.38	45,333	18.24
外国人	189	0.79	35,980	14.47
グループ持株会	4	0.02	39,118	15.74
個人ほか	23,151	97.20	41,162	16.56
合計	23,819	100.00	248,569	100.00

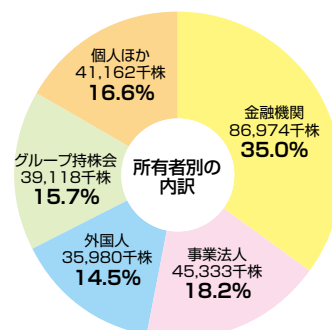

主な取引銀行

(株)三菱東京UFJ銀行
(株)北陸銀行
三井住友信託銀行(株)
三菱UFJ信託銀行(株)
(株)みずほ銀行

ナチ不二越のあゆみ

産業の近代化の潮のなかで機械工具の国産化をめざして創業、事業を拡大する

- 1925 大正14年 井村荒喜(1889年長崎県島原生まれ)、技術開発指向の企業を興す 福沢桃介の示唆、本多光太郎博士の指導をうけてハクソーの材料研究と試作に着手する
- 1928 昭和3年 富山市に不二越鋼材工業を創立する 初代社長 井村荒喜(1928~64年)
- 1929 4年 ハクソーが優秀国産品として天覧の栄に浴す NACHI(那智)を商標に
- 1930 5年 ハクソー連続焼入炉を開発し量産に成功 ドリルへ進出(1931年)
- 1934 9年 エンドミル、歯切工具(ホブ)製造、精密工具の国産化をすすめて総合工具メーカーへ欧米の新鋭設備を積極的に導入する
- 1936 11年 不二越研究所を別法人で設立、創業以来、17年間で(1928~45年)で70品目余りにのぼる新商品を開発する
- 1937 12年 ドイツへ技術者を派遣し、製鋼、ベアリング技術を習得 富山本社本館をつくる 不二越工科大学開校
- 1938 13年 東富山製鋼所が操業開始 材料から製品までの一貫生産体制を確立 ブローチを製造
- 1939 14年 ベアリングの生産を開始 ブローチ盤を試作、工具・ベアリングの生産設備を自社製作し、工作機械部門を発足
- 1940 15年 事業拡大の一途、全国に工場18カ所、36,000人(うち富山工場20,000人)を擁す
- ~1945 ~20年 東京事務所を拡充(1941年)、不二越病院設立(1940年)

高度経済成長によって積極経営を展開、総合機械メーカーの地歩を固める

- 1945 20年 作業工具、食品機械など民生品、自転車
- ~1946 ~21年 オート三輪車、薄鋼板、焼玉エンジンなどを製造
- 1947 22年 東京都港区に事務所を開設 富山県経営者協会が発足
- 1949 24年 不二越協力工場会を設立 ナチ会が発足
- 1950 25年 数次の合理化を経て、主力商品の工具・ベアリングが回復
- 1953 28年 ジェットエンジン用にクリスマスツリー型ブローチを商品化
- 1955 30年 欧米の大手ユーザー開拓を始める
- 1958 33年 油圧機器分野に進出 ナチ工具共栄会を結成
- 1962 37年 ナチアメリカを設立 事業部制(工具・軸受・機器・鋼材)を採用する
- 1963 38年 社名を株式会社不二越に変更する 新幹線用のベアリングと材料を開発

技術革新、国際化の進展の潮流に 総合メカトロニクスメーカーを指向する

- 1964 39年 市川忍社長(1964~71年) 経営再建へ資産を売却し、人員を整理(1965~66年) 工業炉分野へ進出 不二越共和会が発足
- 1969 44年 油圧式で産業用ロボット分野に進出 工作機、油圧事業部を発足 海外販売会社を設立/ドイツ(1967年)、イギリス、シンガポール、カナダ(1975年)
- 1970 45年 東京本部を世界貿易センタービルに移転
- 1971 46年 技術本部を設ける 精密工具工場をつくる
- 1972 47年 高松俊夫社長(1972~79年) 海外生産へ/ブラジル(1972年)、アメリカ、スペイン(1976年)、シンガポール(1979年)
- 1979 54年 大和田国男社長(1979~92年)、コーティング工具(ホブ)を発売(1977年) 超精密分野へ進出 世界初の電動型多関節溶接ロボットを開発 総合展示場を開設(創業50年)
- 1984 59年 ロボット、精機部門をつくる PM優秀事業場賞を受ける
- 1986 61年 円高に対応して市場をシフト PM、情報システムなど関連分野で分社化
- 1987 62年 FA技術部、電子技術部発足
- 1988 63年 韓国・台湾で現地生産 創業60年で不二越迎賓館を開設、不二越病院を改築(1989年)
- 1989 平成元年 米中西部に生産会社を設立 精密加工材、油圧ポンプ工場をつくる
- 1991 3年 ハンドリングロボットを商品化(1990年) 米機械メーカーNBM[Red Ring]を買収 デミング賞実施賞を受賞 プラチナコーティング工具を発売

グローバル化、構造調整に際して、「選別と統合」にもとづいて「ナチビジネス」をすすめる

- 1992 4年 大幅赤字を計上し、経営再建へ エクセルシリーズ(ベアリング)を発売
- 1993 5年 本多正道社長(1993~97年) デフレの深刻化、円高の進行のもとで、経営体制を改革



創業者 井村荒喜



創業の製品ハクソー(金切鋸刃) / 1929年



日本初の工具カタログ / 1933年



ベアリング / 1939年



昭和天皇を工場へ案内 / 1958年



新幹線用ベアリング / 1963年



世界初の電動型多関節溶接ロボット / 1979年

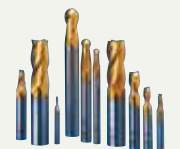

コーティングエンドミルを発売 / 1984年

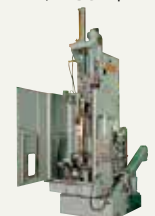

日本初のワーク移動式ブローチ盤 / 1985年

1994	平成 6年	組織機構をスリム・フラット化、人員面、資産・投資面で調整を実施 光洋精工と提携
1995	7年	各事業部門・海外工場でISO9001を取得(1995~97年) 生産関連会社を集約
1997	9年	国際化へ経営ビジョンを改訂する 欧米で事業を広げる
1998	10年	井村健輔社長(1998~2008年) 創業70年でコーポレート・マークを改訂 ナチビジネスを展開 ナチ・テクノスクエアをつくる ナチ・トップディーラー会
1999	11年	「選別と統合」で構造転換へ新体制 8事業部門を3製造事業部に再編し、3支社制をとる TISCO(インド)へベアリング技術を供与 住友電気工業と工具分野で包括的な業務提携
2000	12年	海外の供給体制を拡充(タイ工場ほか) 大同特殊鋼と特殊鋼分野で提携 中期経営計画「ナチビジネス・プラン03」を発表
2001	13年	調達体制を刷新する ブローチ、ハイス線材、ピストンポンプなど新工場を建設 ダイヘンとロボット分野で提携 ISO14001を取得 マイスター制度を導入
2002	14年	営業戦略本部、開発本部を新設し、プロジェクト型経営を実践 歯車加工分野でGear Production Allianceを結成 Erasteel(フランス)とハイス分野で提携 持株会を拡充 職能給を実施
2003	15年	創業75年 NACHI-BUSINESS GalaxyにQA Lab、Kohki Hall、開発オフィスを併設 中期経営計画「ナチビジネスの展望2006」を策定 上海汽車工業グループとベアリング事業で合併

国内外で生産・販売体制を拡充し、世界市場でナチブランドの浸透をはかる

2004	16年	東京本社を新橋・汐留に移転 増資を行なう 富山、チェコ、中国にベアリング工場新設 油圧事業を東富山に集約、バルブ工場を新設 大成NACHI油圧工業と生産分業 免震装置で新分野に進出
2005	17年	不二越本館、Café Across(04年)をリニューアルし、NACHI-BUSINESS GalaxyとあわせてNACHI COMPLEXを整える 米州、欧州、ASEANの事業拠点を統合 大型ロボット工場を建設 1人1タレント活動
2006	18年	ナチメジャーディーラー会を発足 産業機械向けの事業を強化 インドに事業拠点を開設 ブローチ本工場、マテリアル特殊溶解工場を新設 機械加工のエンジニアリング事業を内外で広げる
2007	19年	国際営業本部を新設し海外事業を拡大 三協立山アルミとマグネシウム合金事業で提携 歯切工具工場、部品加工工場、油圧モータ工場・山形工場を新設 R&Dマテリアルを開発 新プラットフォームロボットで産業機械分野を開拓
2008	20年	タイにASEANビジネスセンターを開設 精密ベアリング工場、ベアリング熱処理工場、カーコントロールバルブ工場を新設 エンジニアリング事業を拡大 欧州のベアリング生産拠点をチェコに集約 買収防衛策を導入
2009	21年	本間博夫社長(現) 内部統制制度スタート アメリカの工具生産拠点をインディアナへ集約 タイ、ブラジルでベアリング工場を拡張、トルコに駐在員を配置し、新興国市場で事業を拡大 エネルギー・インフラ分野開拓の一環として中部油圧センターを開設
2010	22年	新興国へのシフトを加速 中国にロボットビジネスセンターを開設 中国、ASEAN、インド、南米などで生産・販売サービス体制を強化 開発体制を強化 パレタイズロボットを市場投入し、物流インフラ分野を開拓 アライアンスを活かし、高速シーム溶接ロボット、透明導電膜成膜装置等を開発

時代の大転換期に、新しい市場・事業分野・経営体制を指向し、長期的な企業成長をめざす

2011	23年	企業理念、会社の使命、行動指針を改定 長期ビジョン2020、中期経営計画2013を発表 執行役員制の導入と4製造事業部を商品別の8事業部に再編・強化 インドで生産拠点を新設し、機械加工ビジネスを本格展開 超速スポット溶接用ロボットを世界同時発売
2012	24年	中国・江蘇省張家港市に中国生産の中核拠点を新設 中国における営業・生産・調達体制を強化し、自動車、産業機械分野の開拓を推進 インドにベアリングの生産拠点を新設し、産業機械、自動車分野の開拓を加速 工程集約型歯車加工機を市場投入し、産業機械分野を開拓
2013	25年	中国新工場で工具、油圧機器、カーハイドロリクス、ロボットの生産を本格的に開始 高機能ドリルのラインナップを拡充し、市場シェアを拡大 世界最速・軽量コンパクトロボットMZ07を世界同時発売
2014	26年	長期ビジョン2020のマイルストーンとして中期経営計画2016を策定 グローバルに営業戦略を企画・推進する営業戦略本部と、生産技術力を統括し海外工場へ展開する生産技術本部を新設 米国でブローチなど精密工具の現地生産を再開
2015	27年	米国で超硬ドリルなどラウンドツールの生産を開始 メキシコに軸受生産拠点を新設(予定)



ドライでもウェットでも高効率加工
アクアドリルシリーズ



クランクシャフト加工ラインに最適な
MQL/パワーセル DH524



振動環境用自動調心ころ軸受
EX-Vシリーズ



Hyper Dual GP/SPホブ



世界最速軽量コンパクトロボット
MZ07



省エネ油圧システム
パワーフィット

NACHI

www.nachi-fujikoshi.co.jp