





# メンテナンスバルブ

## 寸法図

JMV-06-AB-SS

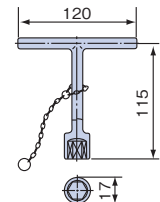
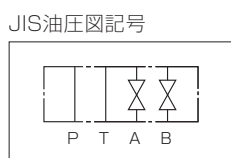
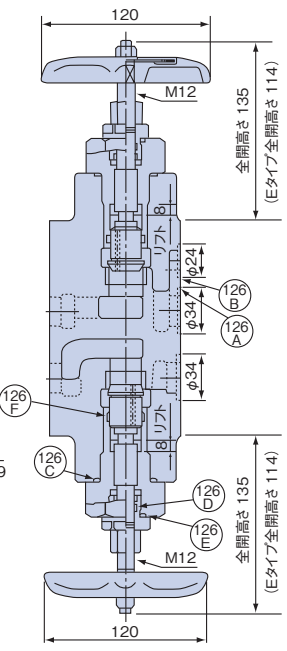
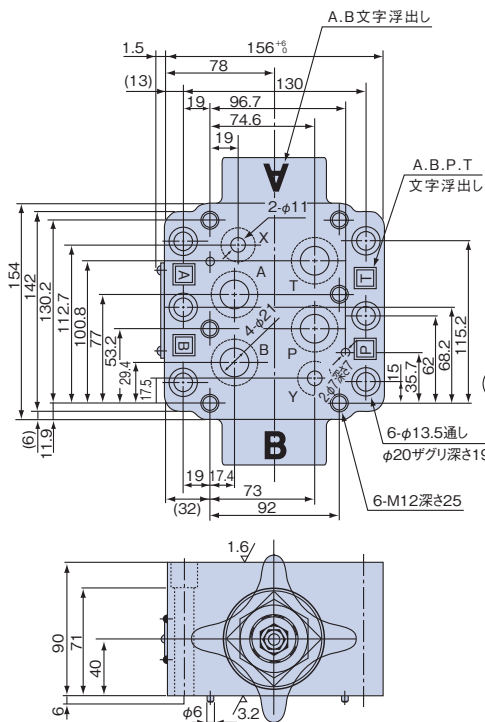

T形レバーはご要望により付属致します。

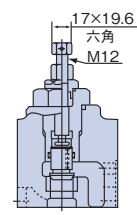

JMV-06-AB-SS-Eの場合を示す

## 仕様

最高使用圧力 21MPa  
 定格流量 200L/min  
 質量 JMV-06-AB-SS 16.6kg  
 JMV-06-AB-SS-E 16kg

## Oリング呼び番号表

品番	126A	126B	126C	126D	126E	126F
呼び番号	P28	P20	G40	P12.5	G25	P22

JMV-10-AB-SS

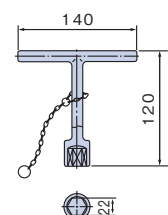
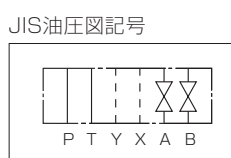
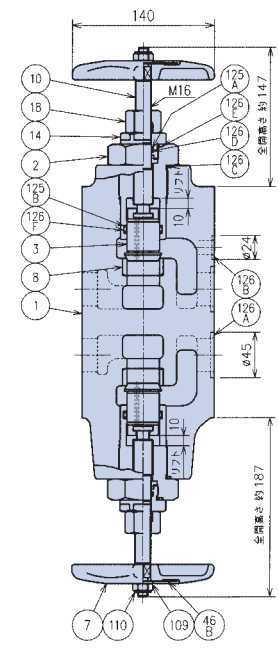
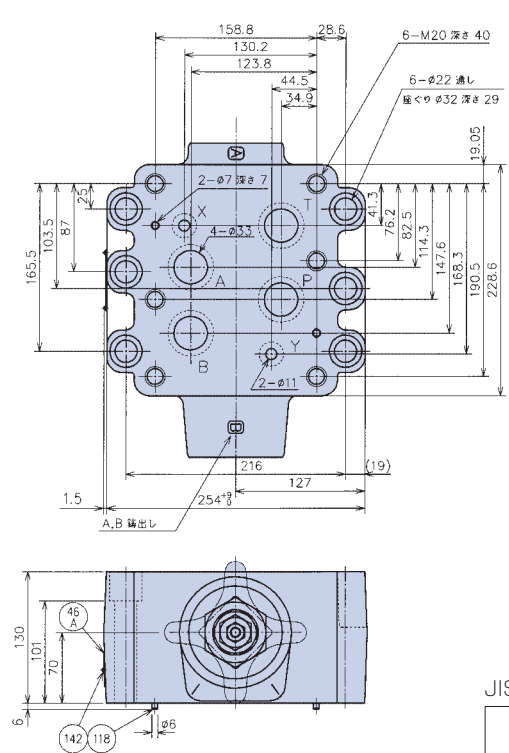

T形レバーはご要望により付属致します。

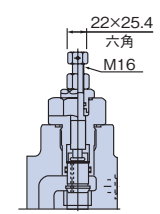

JMV-10-AB-SS-Eの場合を示す

## 仕様

最高使用圧力 21MPa  
 定格流量 500L/min  
 質量 JMV-10-AB-SS 52.8kg  
 JMV-10-AB-SS-E 52kg

## Oリング呼び番号表

品番	126A	126B	126C	126D	126E	126F
呼び番号	G40	P20	G50	P16	G35	P32