



スロットル・スロットルチェックバルブ

HT-728

寸法図

HT-728 (720) N-※※

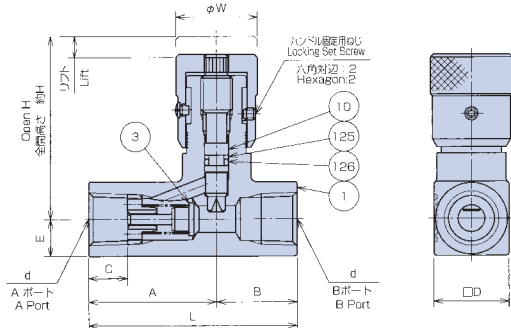

標準仕様

モデルナンバ	最高使用圧力 (MPa)	クラッキング圧力 (MPa)	最大流量 (L/min)
HT-720-01 HT-720N-01	21	0.05	6
HT-728-02 HT-728N-02	28	0.05	30
HT-728-03 HT-728N-03	28	0.02	50
HT-728-04 HT-728N-04	28	0.02	75
HT-728-06 HT-728N-06	28	0.02	150

JIS油圧図符号

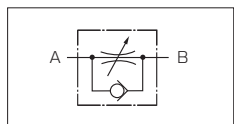

HT-728

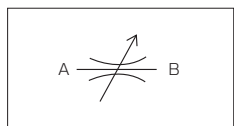

HT-728N

寸法表

モデルナンバ	d	L	A	B	C	D	E	ℓ	W	H	Oリングサイズ	質量(g)
HT-720-01	Rc1/8	50	30	20	9	16	8	4	20	38.5	P3	140
HT-720N-01					12							
HT-728-02	Rc1/4	60	36	24	—	21	10.5	5	23	50.5	P4	250
HT-728N-02					13							
HT-728-03	Rc3/8	70	43	27	—	25	12.5	6	27	61	P5	410
HT-728N-03					16							
HT-728-04	Rc1/2	80	50	30	—	32	16	8	38	74	P7	800
HT-728N-04					16							
HT-728-06	Rc3/4	90	55	35	—	40	20	10	48	94.5	P10A	1600
HT-728N-06					—							

部品表

品番	部品名	備考
1	弁箱	
3	ポペット	O1サイズ ボール
10	スロットル	
125	バックアップリング	JIS B 2407
126	Oリング	JIS B 2401

ハンドル回転数—制御流量特性 (粘度: 46mm²/s)

サイズ 01

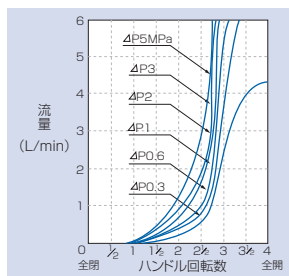

サイズ 02

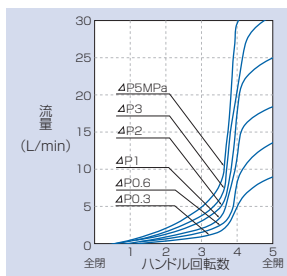

サイズ 03

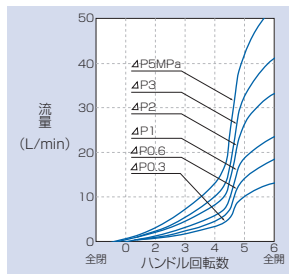

サイズ 04

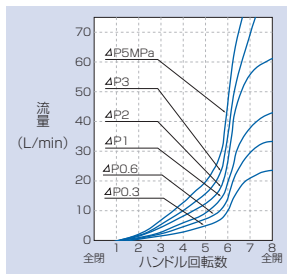

サイズ 06

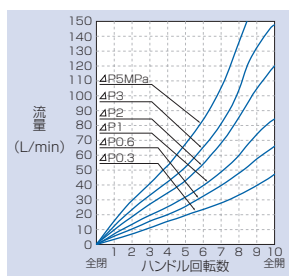

流量—圧力下降特性 (粘度: 46mm²/s)

サイズ 01

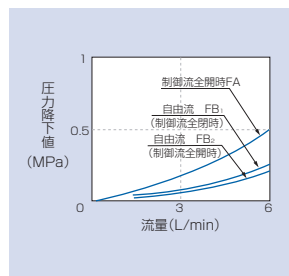

サイズ 02

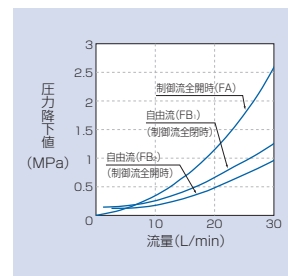

サイズ 03

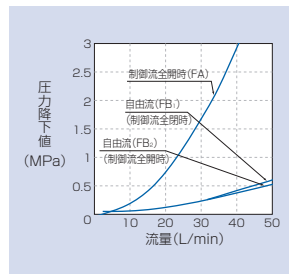

サイズ 04

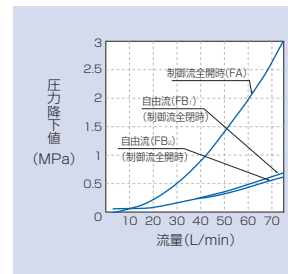

サイズ 06

